

SOFT SEATING

INDEX

Sillas de dirección

Executive Chairs

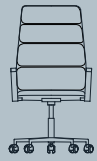

Onna
12-37

Sillas de colectividad

Multi-purpose Chairs

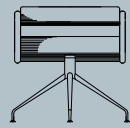

Avec Two
42-47



Formula
48-53



Scala
54-57

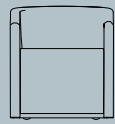

Quatro
58-63



Copenhaghe
64-69

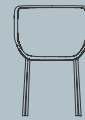

French
70-73

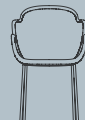

Margarita
74-77

Butacas, sofás y taburetes

Soft Seating

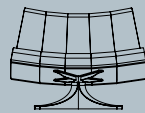

Granada
80-85

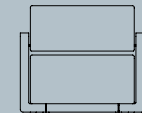

Kong
86-95

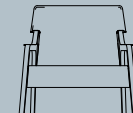

Lys
96-99

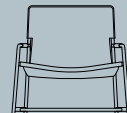

Paola
100-103

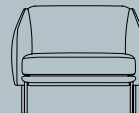

Neo
104-111

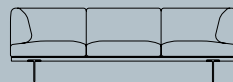

Dos
114-119

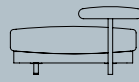

Seta
120-125



Joseph
126-133

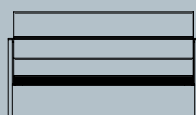

Lloyd Waiting
134-137



Thomas
138-143

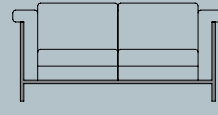

Master
144-149

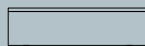

Street Office
150-155



Tap
156-161

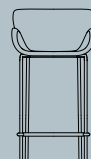

Dry
162-167

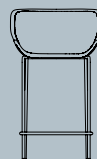

Punch
168-171

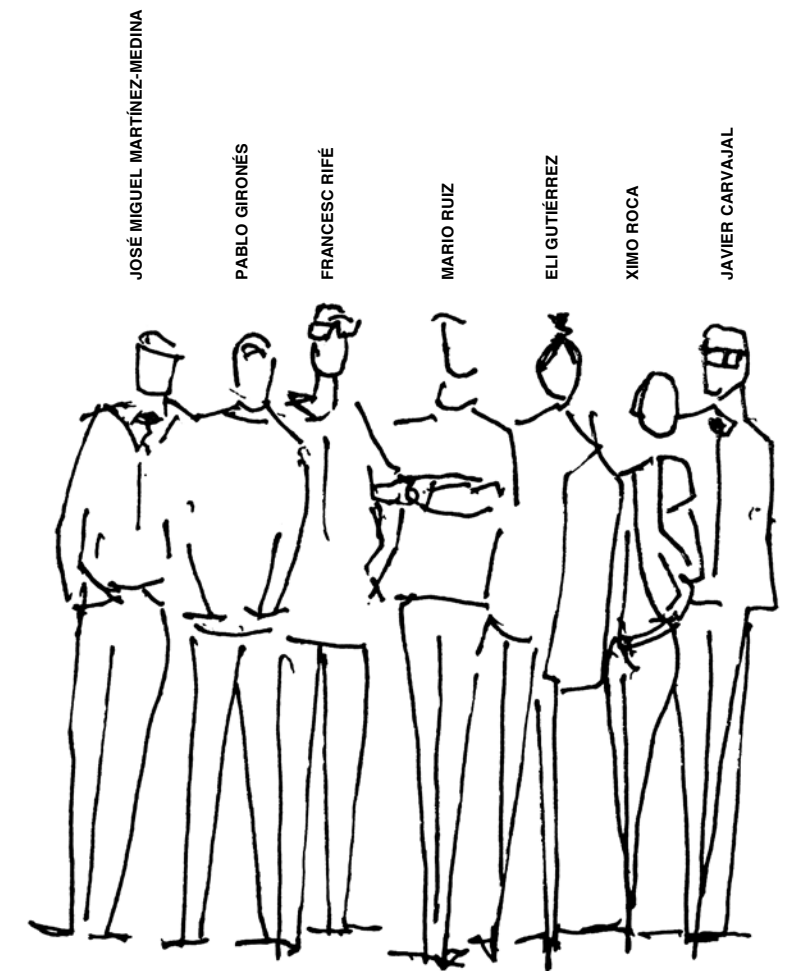



SILLAS DE DIRECCION / EXECUTIVE CHAIRS

ONNA

Francesc Rifé



ONNA

Francesc Rifé



ONNA

José Martínez-Medina



ONNA

José Martínez-Medina



ONNA

José Martínez-Medina



ONNA

José Martínez-Medina



¿Qué es la mente humana si no un intento consciente y constante de búsqueda del confort?

Sri Chinmoy



¿What is the human mind if not a conscious and constant attempt to search for comfort?

Sri Chinmoy



ONNA

José Martínez-Medina



ONNA

José Martínez-Medina



ONNA

José Martínez-Medina



ONNA H.

60x55 h 102 - 117 cm / 24x22 h 40 - 46 in

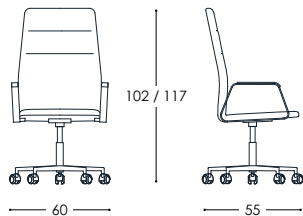

ONNA.H [CR]

Silla ejecutiva de respaldo alto. Armazón interno en madera laminada moldeada, recubierto de espumas de diferentes densidades para un mayor confort, totalmente tapizado. Reposo brazos metálico en acabado CROMO BRILLO, con pequeña almohadilla tapizada. Base de cinco ejes con ruedas. Sistema basculante, ajustable en altura e inclinable.

High backrest executive chair. Internal frame in molded laminated wood, covered with different density foams for greater comfort, fully upholstered. Metal armrests finished in polished chrome with a little upholstered pad. Five stars base with castors. Height adjustment, tilting and reclinable system.

ACABADOS Respaldo y asientos, tapizados en Tela, Piel Técnica (Piel-Tech) o PIEL NATURAL. Reposo brazos, en acabado CROMO BRILLO. Base, en acabado CROMO BRILLO.

FINISHES: Backrest and seats, upholstered in Tech-Leather (TL), fabric or Leather (L). Arm rests, polished chrome finish. Base, polished chrome finish.

ONNA.H [NQ-N]

Silla ejecutiva de respaldo alto. Armazón interno en madera laminada moldeada, recubierto de espumas de diferentes densidades para un mayor confort, totalmente tapizado. Reposo brazos metálico en acabado NÍQUEL NEGRO, con pequeña almohadilla tapizada. Base de cinco ejes con ruedas. Sistema basculante, ajustable en altura e inclinable.

High backrest executive chair. Internal frame in molded laminated wood, covered with different density foams for greater comfort, fully upholstered. Metal armrests finished in polished chrome with a little upholstered pad. Five stars base with castors. Height adjustment, tilting and reclinable system.

ACABADOS Respaldo y asientos, tapizados en Tela, Piel Técnica (Piel-Tech) o PIEL NATURAL. Reposo brazos, en acabado NÍQUEL NEGRO. Base, en acabado NÍQUEL NEGRO.

FINISHES: Backrest and seats, upholstered in Tech-Leather (TL), fabric or Leather (L). Arm rests, black nickel. Base, black nickel.

ONNA.H [NQ-S]

Silla ejecutiva de respaldo alto. Armazón interno en madera laminada moldeada, recubierto de espumas de diferentes densidades para un mayor confort, totalmente tapizado. Reposo brazos metálico en acabado NÍQUEL SATINADO, con pequeña almohadilla tapizada. Base de cinco ejes con ruedas. Sistema basculante, ajustable en altura e inclinable.

High backrest executive chair. Internal frame in molded laminated wood, covered with different density foams for greater comfort, fully upholstered. Metal armrests finished in polished chrome with a little upholstered pad. Five stars base with castors. Height adjustment, tilting and reclinable system.

ACABADOS Respaldo y asientos, tapizados en Tela, Piel Técnica (Piel-Tech) o PIEL NATURAL. Reposo brazos, en acabado NÍQUEL SATINADO. Base, en acabado NÍQUEL SATINADO.

FINISHES: Backrest and seats, upholstered in Tech-Leather (TL), fabric or Leather (L). Arm rests, satin nickel. Base, satin nickel.

ONNA.H [B/N]

Silla ejecutiva de respaldo alto. Armazón interno en madera laminada moldeada, recubierto de espumas de diferentes densidades para un mayor confort, totalmente tapizado. Reposo brazos metálico en acabado BLANCO o NEGRO, con pequeña almohadilla tapizada. Base de cinco ejes con ruedas. Sistema basculante, ajustable en altura e inclinable.

High backrest executive chair. Internal frame in molded laminated wood, covered with different density foams for greater comfort, fully upholstered. Metal armrests finished in polished chrome with a little upholstered pad. Five stars base with castors. Height adjustment, tilting and reclinable system.

ACABADOS Respaldo y asientos, tapizados en Tela, Piel Técnica (Piel-Tech) o PIEL NATURAL. Reposo brazos, en acabado BLANCO o NEGRO lacado al horno. Base, en acabado BLANCO o NEGRO lacado al horno.

FINISHES: Backrest and seats, upholstered in Tech-Leather (TL), fabric or Leather (L). Arm rests, white or black lacquer finish. Base, white or black lacquer finish.

ONNA H. CONFORT

60x55 h 102 - 117 cm / 24x 22 h 40 - 46 in

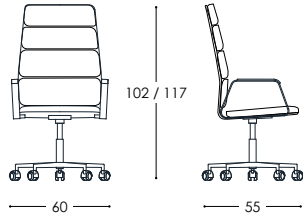

ONNA.H CONFORT [CR]

Silla ejecutiva de respaldo alto, con DOBLE ALMOHADILLADO. Armazón interno en madera laminada moldeada, recubierto de espumas de diferentes densidades para un mayor confort, totalmente tapizado. Reposo brazos metálico en acabado CROMO BRILLO, con pequeña almohadilla tapizada. Base de cinco ejes con ruedas. Sistema basculante, ajustable en altura e inclinable.

High backrest executive chair, with DOUBLE PADDING. Internal frame in molded laminated wood, covered with different density foams for greater comfort, fully upholstered. Metal armrests finished in polished chrome with a little upholstered pad. Five stars base with castors. Height adjustment, tilting and reclinable system.

ACABADOS Respaldo y asientos, tapizados en Tela, Piel Técnica (Piel-Tech) o PIEL NATURAL. Reposo brazos, en acabado CROMO BRILLO. Base, en acabado CROMO BRILLO.

FINISHES: Backrest and seats, upholstered in Tech-Leather (TL), fabric or Leather (L). Arm rests, polished chrome finish. Base, polished chrome finish.

ONNA.H CONFORT [NQ-N]

Silla ejecutiva de respaldo alto, con DOBLE ALMOHADILLADO. Armazón interno en madera laminada moldeada, recubierto de espumas de diferentes densidades para un mayor confort, totalmente tapizado. Reposo brazos metálico en acabado NÍQUEL NEGRO, con pequeña almohadilla tapizada. Base de cinco ejes con ruedas. Sistema basculante, ajustable en altura e inclinable.

High backrest executive chair with DOUBLE PADDING. Internal frame in molded laminated wood, covered with different density foams for greater comfort, fully upholstered. Metal armrests finished in polished chrome with a little upholstered pad. Five stars base with castors. Height adjustment, tilting and reclinable system.

ACABADOS Respaldo y asientos, tapizados en Tela, Piel Técnica (Piel-Tech) o PIEL NATURAL. Reposo brazos, en acabado NÍQUEL NEGRO. Base, en acabado NÍQUEL NEGRO.

FINISHES: Backrest and seats, upholstered in Tech-Leather (TL), fabric or Leather (L). Arm rests, black nickel. Base, black nickel.

ONNA.H CONFORT [NQ-S]

Silla ejecutiva de respaldo alto, con DOBLE ALMOHADILLADO. Armazón interno en madera laminada moldeada, recubierto de espumas de diferentes densidades para un mayor confort, totalmente tapizado. Reposo brazos metálico en acabado NÍQUEL SATINADO, con pequeña almohadilla tapizada. Base de cinco ejes con ruedas. Sistema basculante, ajustable en altura e inclinable.

High backrest executive chair, with DOUBLE PADDING. Internal frame in molded laminated wood, covered with different density foams for greater comfort, fully upholstered. Metal armrests finished in polished chrome with a little upholstered pad. Five stars base with castors. Height adjustment, tilting and reclinable system.

ACABADOS Respaldo y asientos, tapizados en Tela, Piel Técnica (Piel-Tech) o PIEL NATURAL. Reposo brazos, en acabado NÍQUEL SATINADO. Base, en acabado NÍQUEL SATINADO.

FINISHES: Backrest and seats, upholstered in Tech-Leather (TL), fabric or Leather (L). Arm rests, satin nickel. Base, satin nickel.

ONNA.H CONFORT [B/N]

Silla ejecutiva de respaldo alto, con DOBLE ALMOHADILLADO. Armazón interno en madera laminada moldeada, recubierto de espumas de diferentes densidades para un mayor confort, totalmente tapizado. Reposo brazos metálico en acabado BLANCO o NEGRO, con pequeña almohadilla tapizada. Base de cinco ejes con ruedas. Sistema basculante, ajustable en altura e inclinable.

High backrest executive chair, with DOUBLE PADDING. Internal frame in molded laminated wood, covered with different density foams for greater comfort, fully upholstered. Metal armrests finished in polished chrome with a little upholstered pad. Five stars base with castors. Height adjustment, tilting and reclinable system.

ACABADOS Respaldo y asientos, tapizados en Tela, Piel Técnica (Piel-Tech) o PIEL NATURAL. Reposo brazos, en acabado BLANCO o NEGRO lacado al horno. Base, en acabado BLANCO o NEGRO lacado al horno.

FINISHES: Backrest and seats, upholstered in Tech-Leather (TL), fabric or Leather (L). Arm rests, white or black lacquer finish. Base, white or black lacquer finish.

ONNA | TÉCNICO

ONNA M.

60x55 h 92 - 107 cm / 24x22 h 36 - 42 in

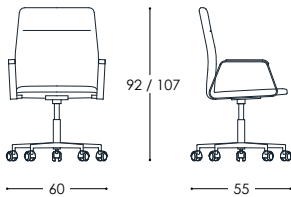

ONNA.M [CR]

Silla de respaldo medio. Armazón interno en madera laminada moldeada, recubierto de espumas de diferentes densidades para un mayor confort, totalmente tapizado. Reposo brazos metálico en acabado CROMO BRILLO, con pequeña almohadilla tapizada. Base de cinco ejes con ruedas. Sistema basculante, ajustable en altura e inclinable.

Medium backrest meeting chair. Internal frame in molded laminated wood, covered with different density foams for greater comfort, fully upholstered. Metal armrests finished in polished chrome. Five stars base with castors. Height adjustment, tilting and reclinable system.

ACABADOS Respaldo y asientos, tapizados en Tela, Piel Técnica (Piel-Tech) o PIEL NATURAL. Reposo brazos, en acabado CROMO BRILLO. Base, en acabado CROMO BRILLO.

FINISHES: Backrest and seats, upholstered in Tech-Leather (TL) or Leather (L). Arm rests, polished chrome finish. Base, polished chrome finish.

ONNA.M [NQ-N]

Silla de respaldo medio. Armazón interno en madera laminada moldeada, recubierto de espumas de diferentes densidades para un mayor confort, totalmente tapizado. Reposo brazos metálico en acabado NÍQUEL NEGRO, con pequeña almohadilla tapizada. Base de cinco ejes con ruedas. Sistema basculante, ajustable en altura e inclinable.

Medium backrest meeting chair. Internal frame in molded laminated wood, covered with different density foams for greater comfort, fully upholstered. Metal armrests finished in black nickel. Five stars base with castors. Height adjustment, tilting and reclinable system.

ACABADOS Respaldo y asientos, tapizados en Tela, Piel Técnica (Piel-Tech) o PIEL NATURAL. Reposo brazos, en acabado NÍQUEL NEGRO. Base, en acabado NÍQUEL NEGRO.

FINISHES: Backrest and seats, upholstered in Tech-Leather (TL) or Leather (L). Arm rests, black nickel. Base, black nickel.

ONNA.M [NQ-S]

Silla de respaldo medio. Armazón interno en madera laminada moldeada, recubierto de espumas de diferentes densidades para un mayor confort, totalmente tapizado. Reposo brazos metálico en acabado NÍQUEL SATINADO, con pequeña almohadilla tapizada. Base de cinco ejes con ruedas. Sistema basculante, ajustable en altura e inclinable.

Medium backrest meeting chair. Internal frame in molded laminated wood, covered with different density foams for greater comfort, fully upholstered. Metal armrests finished in satin nickel. Five stars base with castors. Height adjustment, tilting and reclinable system.

ACABADOS Respaldo y asientos, tapizados en Tela, Piel Técnica (Piel-Tech) o PIEL NATURAL. Reposo brazos, en acabado NÍQUEL SATINADO. Base, en acabado NÍQUEL SATINADO.

FINISHES: Backrest and seats, upholstered in Tech-Leather (TL) or Leather (L). Arm rests, satin nickel finish. Base, satin nickel finish.

ONNA.M [B/N]

Silla de respaldo medio. Armazón interno en madera laminada moldeada, recubierto de espumas de diferentes densidades para un mayor confort, totalmente tapizado. Reposo brazos metálico en acabado BLANCO o NEGRO, con pequeña almohadilla tapizada. Base de cinco ejes con ruedas. Sistema basculante, ajustable en altura e inclinable.

Medium backrest meeting chair. Internal frame in molded laminated wood, covered with different density foams for greater comfort, fully upholstered. Metal armrests finished in lacquer black or white. Five stars base with castors. Height adjustment, tilting and reclinable system.

ACABADOS Respaldo y asientos, tapizados en Tela, Piel Técnica (Piel-Tech) o PIEL NATURAL. Reposo brazos, en acabado BLANCO o NEGRO lacado al horno. Base, en acabado BLANCO o NEGRO lacado al horno.

FINISHES: Backrest and seats, upholstered in Tech-Leather (TL) or Leather (L). Arm rests, lacquered black or white. Base, lacquered black or white.

ONNA M. CONFORT

60x55 h 92 - 107 cm / 24x 22 h 36 - 42 in

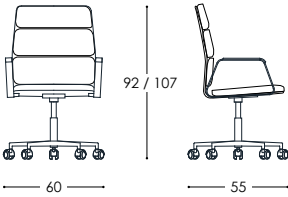

ONNA.M CONFORT [CR]

Silla de respaldo medio, con DOBLE ALMOHADILLADO. Armazón interno en madera laminada moldeada, recubierto de espumas de diferentes densidades para un mayor confort, totalmente tapizado. Reposo brazos metálico en acabado CROMO BRILLO, con pequeña almohadilla tapizada. Base de cinco ejes con ruedas. Sistema basculante, ajustable en altura e inclinable.

Medium backrest meeting chair, with DOBLE PADDING. Internal frame in molded laminated wood, covered with different density foams for greater comfort, fully upholstered. Metal armrests finished in polished chrome. Five stars base with castors. Height adjustment, tilting and reclinable system.

ACABADOS Respaldo y asientos, tapizados en Tela, Piel Técnica (Piel-Tech) o PIEL NATURAL. Reposo brazos, en acabado CROMO BRILLO. Base, en acabado CROMO BRILLO.

FINISHES: Backrest and seats, upholstered in Tech-Leather (TL) or Leather (L). Arm rests, polished chrome finish. Base, polished chrome finish.

ONNA.M CONFORT [NQ-N]

Silla de respaldo medio, con DOBLE ALMOHADILLADO. Armazón interno en madera laminada moldeada, recubierto de espumas de diferentes densidades para un mayor confort, totalmente tapizado. Reposo brazos metálico en acabado NÍQUEL NEGRO, con pequeña almohadilla tapizada. Base de cinco ejes con ruedas. Sistema basculante, ajustable en altura e inclinable.

Medium backrest meeting chair, with DOBLE PADDING. Internal frame in molded laminated wood, covered with different density foams for greater comfort, fully upholstered. Metal armrests finished in black nickel. Five stars base with castors. Height adjustment, tilting and reclinable system.

ACABADOS Respaldo y asientos, tapizados en Tela, Piel Técnica (Piel-Tech) o PIEL NATURAL. Reposo brazos, en acabado NÍQUEL NEGRO. Base, en acabado NÍQUEL NEGRO.

FINISHES: Backrest and seats, upholstered in Tech-Leather (TL) or Leather (L). Arm rests, black nickel. Base, black nickel.

ONNA.M CONFORT [NQ-S]

Silla de respaldo medio, con DOBLE ALMOHADILLADO. Armazón interno en madera laminada moldeada, recubierto de espumas de diferentes densidades para un mayor confort, totalmente tapizado. Reposo brazos metálico en acabado NÍQUEL SATINADO, con pequeña almohadilla tapizada. Base de cinco ejes con ruedas. Sistema basculante, ajustable en altura e inclinable.

Medium backrest meeting chair, with DOBLE PADDING. Internal frame in molded laminated wood, covered with different density foams for greater comfort, fully upholstered. Metal armrests finished in satin nickel. Five stars base with castors. Height adjustment, tilting and reclinable system.

ACABADOS Respaldo y asientos, tapizados en Tela, Piel Técnica (Piel-Tech) o PIEL NATURAL. Reposo brazos, en acabado NÍQUEL SATINADO. Base, en acabado NÍQUEL SATINADO.

FINISHES: Backrest and seats, upholstered in Tech-Leather (TL) or Leather (L). Arm rests, satin nickel finish. Base, satin nickel finish.

ONNA.M CONFORT [B/N]

Silla de respaldo medio, con DOBLE ALMOHADILLADO. Armazón interno en madera laminada moldeada, recubierto de espumas de diferentes densidades para un mayor confort, totalmente tapizado. Reposo brazos metálico en acabado BLANCO o NEGRO, con pequeña almohadilla tapizada. Base de cinco ejes con ruedas. Sistema basculante, ajustable en altura e inclinable.

Medium backrest meeting chair, with DOBLE PADDING. Internal frame in molded laminated wood, covered with different density foams for greater comfort, fully upholstered. Metal armrests finished in lacquer black or white. Five stars base with castors. Height adjustment, tilting and reclinable system.

ACABADOS Respaldo y asientos, tapizados en Tela, Piel Técnica (Piel-Tech) o PIEL NATURAL. Reposo brazos, en acabado BLANCO o NEGRO lacado al horno. Base, en acabado BLANCO o NEGRO lacado al horno.

FINISHES: Backrest and seats, upholstered in Tech-Leather (TL) or Leather (L). Arm rests, lacquered black or white. Base, lacquered black or white.

ONNA L.

60x55 h 80 - 95 cm / 24x22 h 31 - 37 in

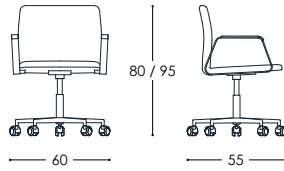

ONNA.L [CR]

Silla de respaldo bajo. Armazón interno en madera laminada moldeada, recubierto de espumas de diferentes densidades para un mayor confort, totalmente tapizado. Reposo brazos metálico en acabado CROMO BRILLO, con pequeña almohadilla tapizada. Base de cinco ejes con ruedas. Sistema basculante, ajustable en altura e inclinable.

Low backrest visitor chair. Internal frame in molded laminated wood, covered with different density foams for greater comfort, fully upholstered. Metal armrests finished in polished chrome. Five stars base with castors. Height adjustment, tilting and reclinable system.

ACABADOS Respaldo y asientos, tapizados en Tela, Piel Técnica (Piel-Tech) o PIEL NATURAL. Reposo brazos, en acabado CROMO BRILLO. Base, en acabado CROMO BRILLO.

FINISHES: Backrest and seats, upholstered in Tech-Leather (TL) or Leather (L). Arm rests, polished chrome finish. Base, polished chrome finish.

ONNA.L [NQ-N]

Silla de respaldo bajo. Armazón interno en madera laminada moldeada, recubierto de espumas de diferentes densidades para un mayor confort, totalmente tapizado. Reposo brazos metálico en acabado NÍQUEL NEGRO, con pequeña almohadilla tapizada. Base de cinco ejes con ruedas. Sistema basculante, ajustable en altura e inclinable.

Low backrest visitor chair. Internal frame in molded laminated wood, covered with different density foams for greater comfort, fully upholstered. Metal armrests finished in black nickel. Five stars base with castors. Height adjustment, tilting and reclinable system.

ACABADOS Respaldo y asientos, tapizados en Tela, Piel Técnica (Piel-Tech) o PIEL NATURAL. Reposo brazos, en acabado NÍQUEL NEGRO. Base, en acabado NÍQUEL NEGRO.

FINISHES: Backrest and seats, upholstered in Tech-Leather (TL) or Leather (L). Arm rests, in black nickel. Base, in black nickel.

ONNA.L [NQ-S]

Silla de respaldo bajo. Armazón interno en madera laminada moldeada, recubierto de espumas de diferentes densidades para un mayor confort, totalmente tapizado. Reposo brazos metálico en acabado NÍQUEL SATINADO, con pequeña almohadilla tapizada. Base de cinco ejes con ruedas. Sistema basculante, ajustable en altura e inclinable.

Low backrest visitor chair. Internal frame in molded laminated wood, covered with different density foams for greater comfort, fully upholstered. Metal armrests finished in satin nickel. Five stars base with castors. Height adjustment, tilting and reclinable system.

ACABADOS Respaldo y asientos, tapizados en Tela, Piel Técnica (Piel-Tech) o PIEL NATURAL. Reposo brazos, en acabado NÍQUEL SATINADO. Base, en acabado NÍQUEL SATINADO.

FINISHES: Backrest and seats, upholstered in Tech-Leather (TL) or Leather (L). Arm rests, satin nickel. Base, satin nickel finish.

ONNA.L [B/N]

Silla de respaldo bajo. Armazón interno en madera laminada moldeada, recubierto de espumas de diferentes densidades para un mayor confort, totalmente tapizado. Reposo brazos metálico en acabado BLANCO o NEGRO, con pequeña almohadilla tapizada. Base de cinco ejes con ruedas. Sistema basculante, ajustable en altura e inclinable.

Low backrest visitor chair. Internal frame in molded laminated wood, covered with different density foams for greater comfort, fully upholstered. Metal armrests finished in lacquer black or white. Five stars base with castors. Height adjustment, tilting and reclinable system.

ACABADOS Respaldo y asientos, tapizados en Tela, Piel Técnica (Piel-Tech) o PIEL NATURAL. Reposo brazos, en acabado BLANCO o NEGRO lacado al horno. Base, en acabado BLANCO o NEGRO lacado al horno.

FINISHES: Backrest and seats, upholstered in Tech-Leather (TL) or Leather (L). Arm rests, lacquered black or white. Base, lacquered black or white.

ONNA L. CONFORT

60x55 h 80 - 95 cm / 24x 22 h 31 - 37 in

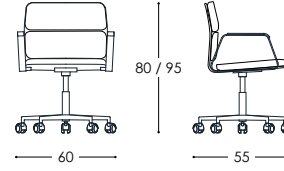

ONNA.L CONFORT [CR]

Silla de respaldo bajo, con DOBLE ALMOHADILLADO. Armazón interno en madera laminada moldeada, recubierto de espumas de diferentes densidades para un mayor confort, totalmente tapizado. Reposo brazos metálico en acabado CROMO BRILLO, con pequeña almohadilla tapizada. Base de cinco ejes con ruedas. Sistema basculante, ajustable en altura e inclinable.

Low backrest visitor chair, with DOUBLE PADDING. Internal frame in molded laminated wood, covered with different density foams for greater comfort, fully upholstered. Metal armrests finished in polished chrome. Five stars base with castors. Height adjustment, tilting and reclinable system.

ACABADOS Respaldo y asientos, tapizados en Tela, Piel Técnica (Piel-Tech) o PIEL NATURAL. Reposo brazos, en acabado CROMO BRILLO. Base, en acabado CROMO BRILLO.

FINISHES: Backrest and seats, upholstered in Tech-Leather (TL) or Leather (L). Arm rests, polished chrome finish. Base, polished chrome finish.

ONNA.L CONFORT [NQ-N]

Silla de respaldo bajo, con DOBLE ALMOHADILLADO. Armazón interno en madera laminada moldeada, recubierto de espumas de diferentes densidades para un mayor confort, totalmente tapizado. Reposo brazos metálico en acabado NÍQUEL NEGRO, con pequeña almohadilla tapizada. Base de cinco ejes con ruedas. Sistema basculante, ajustable en altura e inclinable.

Low backrest visitor chair, with DOUBLE PADDING. Internal frame in molded laminated wood, covered with different density foams for greater comfort, fully upholstered. Metal armrests finished in black nickel. Five stars base with castors. Height adjustment, tilting and reclinable system.

ACABADOS Respaldo y asientos, tapizados en Tela, Piel Técnica (Piel-Tech) o PIEL NATURAL. Reposo brazos, en acabado NÍQUEL NEGRO. Base, en acabado NÍQUEL NEGRO.

FINISHES: Backrest and seats, upholstered in Tech-Leather (TL) or Leather (L). Arm rests, in black nickel. Base, in black nickel.

ONNA.L CONFORT [NQ-S]

Silla de respaldo bajo, con DOBLE ALMOHADILLADO. Armazón interno en madera laminada moldeada, recubierto de espumas de diferentes densidades para un mayor confort, totalmente tapizado. Reposo brazos metálico en acabado NÍQUEL SATINADO, con pequeña almohadilla tapizada. Base de cinco ejes con ruedas. Sistema basculante, ajustable en altura e inclinable.

Low backrest visitor chair, with DOUBLE PADDING. Internal frame in molded laminated wood, covered with different density foams for greater comfort, fully upholstered. Metal armrests finished in satin nickel. Five stars base with castors. Height adjustment, tilting and reclinable system.

ACABADOS Respaldo y asientos, tapizados en Tela, Piel Técnica (Piel-Tech) o PIEL NATURAL. Reposo brazos, en acabado NÍQUEL SATINADO. Base, en acabado NÍQUEL SATINADO.

FINISHES: Backrest and seats, upholstered in Tech-Leather (TL) or Leather (L). Arm rests, satin nickel. Base, satin nickel finish.

ONNA.L CONFORT [B/N]

Silla de respaldo bajo, con DOBLE ALMOHADILLADO. Armazón interno en madera laminada moldeada, recubierto de espumas de diferentes densidades para un mayor confort, totalmente tapizado. Reposo brazos metálico en acabado BLANCO o NEGRO, con pequeña almohadilla tapizada. Base de cinco ejes con ruedas. Sistema basculante, ajustable en altura e inclinable.

Low backrest visitor chair, with DOUBLE PADDING. Internal frame in molded laminated wood, covered with different density foams for greater comfort, fully upholstered. Metal armrests finished in lacquer black or white. Five stars base with castors. Height adjustment, tilting and reclinable system.

ACABADOS Respaldo y asientos, tapizados en Tela, Piel Técnica (Piel-Tech) o PIEL NATURAL. Reposo brazos, en acabado BLANCO o NEGRO lacado al horno. Base, en acabado BLANCO o NEGRO lacado al horno.

FINISHES: Backrest and seats, upholstered in Tech-Leather (TL) or Leather (L). Arm rests, lacquered black or white. Base, lacquered black or white.

ONNA S.

60x55 h 80 - 95 cm / 24x22 h 31 - 37 in

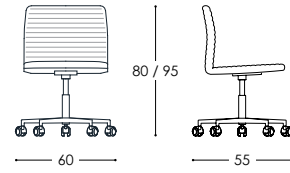

ONNA.S [CR]

Silla de respaldo bajo. SIN BRAZOS. Armazón interno en madera laminada moldeada, recubierto de espumas de diferentes densidades para un mayor confort, totalmente tapizado. Base de cinco ejes con ruedas. Sistema basculante, ajustable en altura e inclinable.

Low backrest visitor chair, without armrests. Internal frame in molded laminated wood, covered with different density foams for greater comfort, fully upholstered. Five stars base with castors. Height adjustment, tilting and reclinable system.

ACABADOS Respaldo y asientos, tapizados en Tela, Piel Técnica (Piel-Tech) o PIEL NATURAL. Base, en acabado CROMO BRILLO.

FINISHES: Backrest and seats, upholstered in Tech-Leather (TL) or Leather (L). Base, polished chrome finish.

ONNA.S [NQ-N]

Silla de respaldo bajo. SIN BRAZOS. Armazón interno en madera laminada moldeada, recubierto de espumas de diferentes densidades para un mayor confort, totalmente tapizado. Base de cinco ejes con ruedas. Sistema basculante, ajustable en altura e inclinable.

Low backrest visitor chair, without armrests. Internal frame in molded laminated wood, covered with different density foams for greater comfort, fully upholstered. Five stars base with castors. Height adjustment, tilting and reclinable system.

ACABADOS Respaldo y asientos, tapizados en Tela, Piel Técnica (Piel-Tech) o PIEL NATURAL. Base, en acabado NÍQUEL NEGRO.

FINISHES: Backrest and seats, upholstered in Tech-Leather (TL) or Leather (L). Base, black nickel finish.

ONNA.S [NQ-S]

Silla de respaldo bajo. SIN BRAZOS. Armazón interno en madera laminada moldeada, recubierto de espumas de diferentes densidades para un mayor confort, totalmente tapizado. Base de cinco ejes con ruedas. Sistema basculante, ajustable en altura e inclinable.

Low backrest visitor chair, without armrests. Internal frame in molded laminated wood, covered with different density foams for greater comfort, fully upholstered. Five stars base with castors. Height adjustment, tilting and reclinable system.

ACABADOS Respaldo y asientos, tapizados en Tela, Piel Técnica (Piel-Tech) o PIEL NATURAL. Base, en acabado NÍQUEL SATINADO.

FINISHES: Backrest and seats, upholstered in Tech-Leather (TL) or Leather (L). Base, satin nickel finish.

ONNA.S [B/N]

Silla de respaldo bajo. SIN BRAZOS. Armazón interno en madera laminada moldeada, recubierto de espumas de diferentes densidades para un mayor confort, totalmente tapizado. Base de cinco ejes con ruedas. Sistema basculante, ajustable en altura e inclinable.

Low backrest visitor chair, without armrests. Internal frame in molded laminated wood, covered with different density foams for greater comfort, fully upholstered. Five stars base with castors. Height adjustment, tilting and reclinable system.

ACABADOS Respaldo y asientos, tapizados en Tela, Piel Técnica (Piel-Tech) o PIEL NATURAL. Base, en acabado BLANCO o NEGRO lacado al horno.

FINISHES: Backrest and seats, upholstered in Tech-Leather (TL) or Leather (L). Base, lacquered black or white.

SILLAS DE COLECTIVIDADES / MULTI-PURPOSE CHAIRS

AVEC TWO

José Martínez-Medina



AVEC TWO

José Martínez-Medina



AVC.4

68x68 h 68 cm / 27x 27 h 27 in

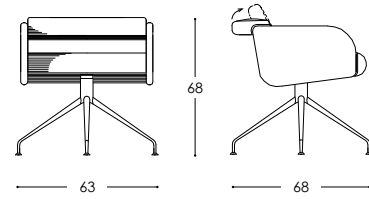

Butaca GIRATORIA, con respaldo RECLINABLE. Asiento y respaldo tapizados. Bastidor interno de haya cinchado y recubierto por espumas de diferentes densidades para un mayor confort. Brazos en madera. Base metálica de acero con 4 aspas.

SWIVEL armchair with ROCKING backrest. Upholstered seat and backrest. Internal beech webbing frame wrapped with various densities foam for maximum comfort. Wooden armrests. Stainless-steel four-legged metal base.

ACABADOS: Base metálica, en acabado Cromo brillo o lacada. Brazos, en acabado madera o laca micro-texturada. Tapicería, Tela, Piel-Tech o PIEL NATURAL.

FINISHES: Metal base in polish chrome or lacquer finished. Armrests in wood finish or micro-texturized lacquer. Upholstery in TECH-LEATHER, XTREME PLUS or LEATHER

AVC.5

68x68 h 68 cm / 27x27 h 27 in

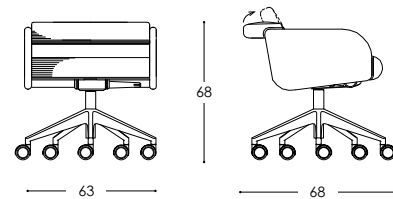

Butaca GIRATORIA, con RUEDAS y respaldo RECLINABLE. Con asiento y respaldo tapizados. Bastidor interno de haya cinchado y recubierto por espumas de diferentes densidades para un mayor confort. Brazos en madera. Base metálica con 5 aspas y ruedas, regulable en altura mediante pistón de gas.

SWIVEL armchair with CASTORS and ROCKING backrest. Upholstered seat and backrest. Internal beech webbing frame wrapped with various densities foam for maximum comfort. Wooden armrests. Five-legged metal base with castors, equipped with adjustable height pneumatic mechanism.

ACABADOS: Base metálica, en acabado Cromo brillo. Brazos, en acabado madera o laca micro-texturada. Tapicería, Tela, Piel-Tech o PIEL NATURAL.

FINISHES: Metal base in polish chrome or lacquer finished. Armrests in wood finish or micro-texturized lacquer. Upholstery in TECH-LEATHER, XTREME PLUS or LEATHER.

FORMULA

José Martínez-Medina



El mundo no es un
ángulo recto.

Zaha Hadid

The world is not
a right angle.

Zaha Hadid

FORMULA

José Martínez-Medina

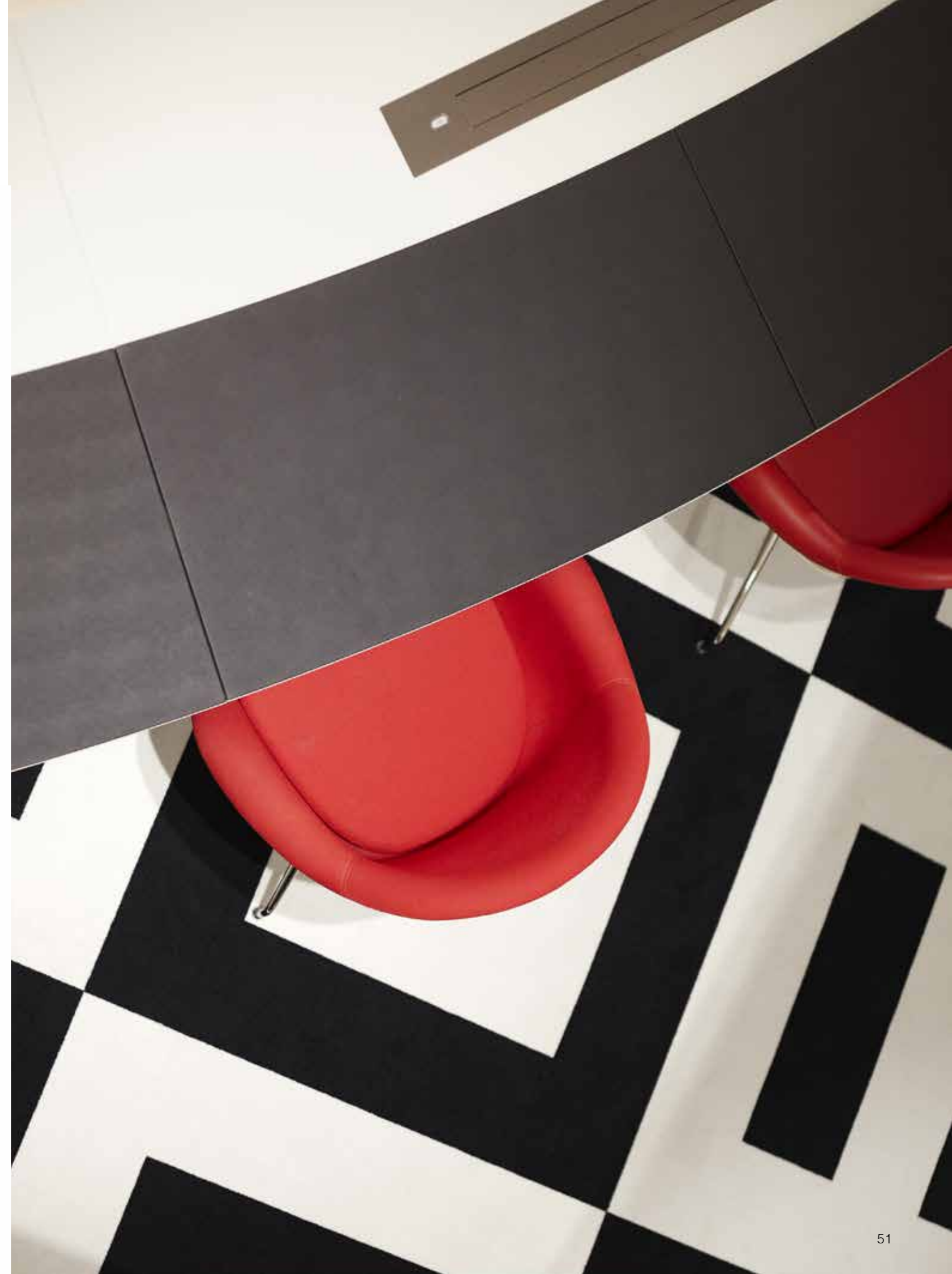

FRM.4

68x68 h 74 cm / 27x 27 h 29 in

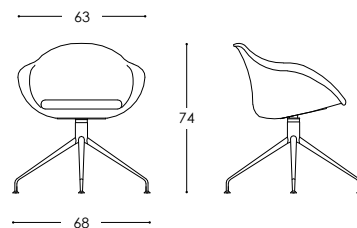

Butaca GIRATORIA. Realizada con doble coquilla de fibra de vidrio moldeada, quedando a la vista por su parte posterior. Tapizada y engomada en su parte interior. Base metálica de acero con 4 aspas.

SWIVEL armchair. Double moulding fiber-glass core with non upholstered back. Upholstered and glued interior surface. Four-legged metal foot in stainless steel.

ACABADOS: Base metálica, en acabado Cromo brillo o lacada. Coquilla, en acabado color blanco o negro. Tapicería: Tela, Piel-Tech o PIEL NATURAL.

FINISHES: Metal base in polished chrome or lacquer finish. Moulding core in white or black colour. Upholstery XTREME PLUS, Tech-Leather in a wide range of colours.

FRM.5

68x68 h 74 cm / 27x27 h 29 in

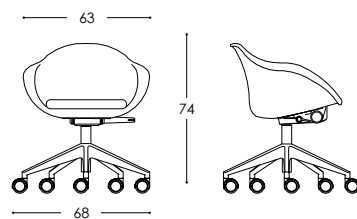

Butaca GIRATORIA, con RUEDAS. Realizada con doble coquilla de fibra de vidrio moldeada, quedando a la vista por su parte posterior. Tapizada y engomada en su parte interior. Base metálica con 5 aspas y ruedas, regulable en altura mediante pistón de gas.

SWIVEL armchair with castors. Double moulding fiber-glass core with non upholstered back. Upholstered and glued interior surface. Five-legged metal base with castors, equipped with adjustable height pneumatic mechanism.

ACABADOS: Base metálica, en acabado Cromo brillo. Coquilla, en acabado color blanco o negro. Tapicería, Tela, Piel-Tech o PIEL NATURAL.

FINISHES: Metal base finished in polished chrome. Moulded fiber-glass core in white or black colour. Upholstery XTREME PLUS, Tech-Leather in a wide range of colours.

SCALA

José Martínez-Medina



SCL

59x50 h 86 cm / 23x20 h 34 in

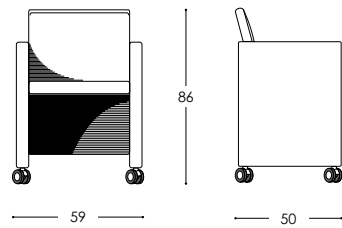

Butaca con RUEDAS. Totalmente tapizada. Bastidor interno de haya cinchado y recubierto por espumas de diferentes densidades para un mayor confort. Brazos laterales hasta el suelo y ruedas vistas en la parte inferior de estos brazos.

Armchair with CASTORS. Completely upholstered. Internal beech webbing frame wrapped with various densities foam for maximum comfort. Continued armrests to floor with shown castors under armrests.

ACABADOS: Totalmente tapizada, en Tela, Piel-Tech o PIEL NATURAL.

FINISHES: Completely upholstered in TECH-LEATHER, XTREME PLUS or LEATHER.

QUATRO

José Martínez-Medina



El confort es lo único que
nuestra civilización nos
puede dar.

Oscar Wilde

Comfort is the only thing
our civilization can give us.

Oscar Wilde

QUATRO

José Martínez-Medina



QTR

63x63 h 67 cm / 25x25 h 26 in

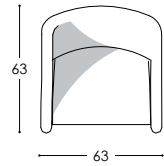
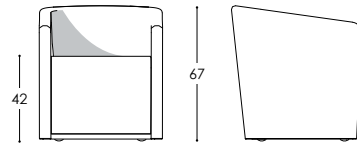

Butaca con RUEDAS. Totalmente tapizada. Bastidor interno metálico cinchado y recubierto por espumas de diferentes densidades para un mayor confort. Ruedas ocultas y remate metálico en la parte frontal inferior.

Armchair with CASTORS. Completely upholstered. Internal beech webbing frame wrapped with various densities foam for maximum comfort. Hidden castors and metal front base profile.

ACABADOS: Totalmente tapizada, en Tela, Piel-Tech o PIEL NATURAL. Remate metálico, en acabado Cromo brillo.

FINISHES: Completely upholstered only in XTREME PLUS fabric. Metal front base profile in gloss chrome finish.

El confort es sinónimo de un estado de total claridad, donde el ojo, la mente y el cuerpo están cómodos, donde no hay nada que cree distracción o desentone.

John Pawson

Comfort is synonymous with a state of total clarity, where the eye, the mind and the body are comfortable, where there is nothing that creates distraction or dissonance.

John Pawson



COPENHAGUE

José Martínez-Medina



COPENHAGUE | TÉCNICO

COPENHAGUE

56x46 h 75 cm / 20x18 h 29 in

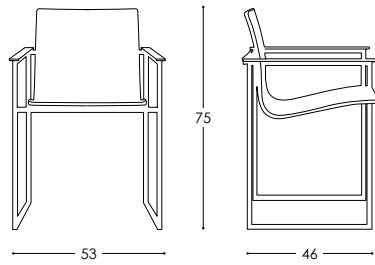

Silla para hogar, hospitality y contract. Construida con un molde exclusivo en madera lacada sobre estructura con planta en cuña. Brazos macizos de nogal. Dispone de asa en cuero auténtico en la espalda.

Chair for home, hospitality and contract Based on an exclusive mould garnished with lacquered wood. The structure rests on an impressive wedge base. Solid walnut armrests. Backrest with an authentic leather handle.

ACABADOS: Estructura termoendurecida negro mate y carcasa en laca mate. Reposabrazos en madera natural nogal americano mate.

FINISHES: Black matt thermoset structure and casing lacquered in matt colour. Armrest in natural matt veneer, American Walnut.

FRENCH

Eli Gutiérrez



FRN.80

55x52 h 80 cm / 22x20 h 31 in

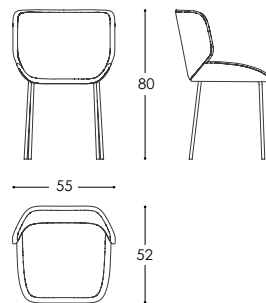

Silla de carcasa curvada totalmente tapizada. Estructura metálica de tubo curvado.

Curved carcass chair fully upholstered. Metallic structure of curved tube.

ACABADOS: Tapizado en Piel-Tech, Tela o Piel natural. Estructura, lacada.

FINISHES: Upholstery in Tech-Leather, Fabric or Natural leather. Lacquered structure.

MARGARITA

Eli Gutiérrez



MARGARITA | TÉCNICO

MRG.85

55x53 h 84 cm / 22x21 h 33 in

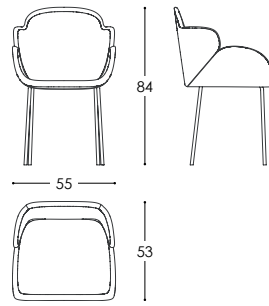

Silla MARGARITA. Silla de carcasa curvada totalmente tapizada.
Estructura metálica de tubo curvado.

Curved carcass chair fully upholstered. Metallic structure of curved tube.

ACABADOS: Tapizado en Piel-Tech, Tela o Piel natural. Estructura, lacada.

FINISHES: Upholstery in Tech-Leather, Fabric or Natural leather. Lacquered structure.



BUTACAS, SOFÁS Y TABURETES / SOFT SEATING

GRANADA

Javier Carvajal



GRANADA

Javier Carvajal



GRN.90

86x82 h 65 cm / 34x22 h 26 in

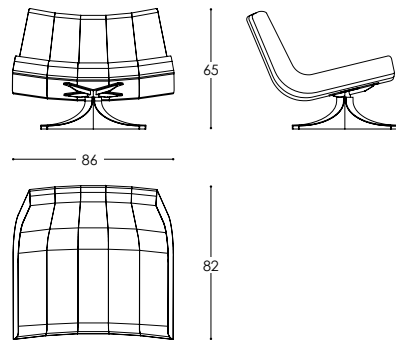

Butaca de espera. Formada por 5 gajos individuales tapizados. Bastidor interno de madera, recubierto por espumas de diferentes densidades para un mayor confort. Base metálica de 4 aspas.

Waiting armchair. Consists on 5 invidual upholstered segments. Internal wooden frame covered by different density foams for greater comfort. Four-legged metal foot.

ACABADOS: Estructura metálica, en acabado NÍQUEL NEGRO. Tapicería, Piel-Tech ó PIEL NATURAL.

FINISHES: Metal sturture, in Polished Chrome. Upholstery, in Tech Leather or leather.

KONG

Francesc Rifé

Mi único interés es unir el confort al sentido práctico, combinando ambos elementos sobre una elegancia subyacente.

Giorgio Armani

My only interest is to combine comfort with practicality, combining both elements on an underlying elegance.

Giorgio Armani



KONG

Francesc Rifé



KONG

Francesc Rifé



KONG

Francesc Rifé



KNG.70

74x80 h 65 cm / 29x31 h 26 in

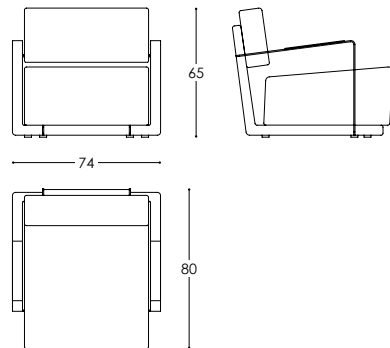

Butaca de espera. Butaca Confort, realizada con pletina de acero calibrada lacada en color negro. Asiento y respaldo realizados en espumas de poliuretano de gran confort. Tapizada en piel técnica, piel natural o tela.

Waiting armchair. Comfort armchair, made with calibrated steel plate lacquered in black and covered using different layers of polyurethane. Upholstered in tech-leather, natural leather or fabric. Four-legged metal foot.

ACABADOS: Estructura metálica: lacada en color negro MATE. Tapizado: Piel-Tech, PIEL NATURAL o Tela.

FINISHES: Metal structure: micro-textured black matt lacquer. Upholstery: Tech-Leather, Leather or fabric.



LYS

José Martínez-Medina



LYS.80

80x84 h 76 cm / 31x33 h 30 in

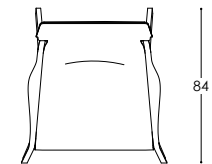
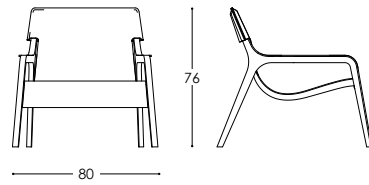

Butaca de espera. Fabricada en CUERO NATURAL, cosido a mano artesanalmente. Reposabrazos y armazón estructural en NOGAL AMERICANO. Totalmente desmontable con elementos de fijación ocultos.

Waiting chair. Manufactured in NATURAL LEATHER, handcrafted and hand-sewn. Armrest and structural frame in AMERICAN WALNUT. Fully removable with hidden fasteners.

ACABADOS: Brazos, en madera de NOGAL AMERICANO. Tapicería, CUERO NATURAL.

FINISHES: Arms, in AMERICAN WALNUT. Upholstery, NATURAL LEATHER.

PAOLA

José Martínez-Medina



PAO.80

80x79 h 75 cm / 31x31 h 29 in

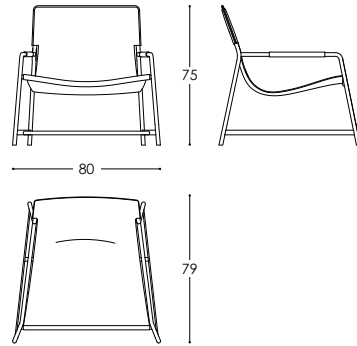

Butaca de espera. Fabricada en CUERO NATURAL, cosido a mano artesanalmente. Estructura de acero tubular. Detalle tapizado en la zona de los reposabrazos.

Waiting chair. Made of natural leather, handcrafted and hand-sewn. Tubular steel structure. Upholstery detail on the armrests.

ACABADOS: Estructura metálica, lacada en color negro MATE. Tapicería, CUERO NATURAL.

FINISHES: Metallic structure, lacquered in MATT black. Upholstery, NATURAL LEATHER.

NEO

José Martínez-Medina

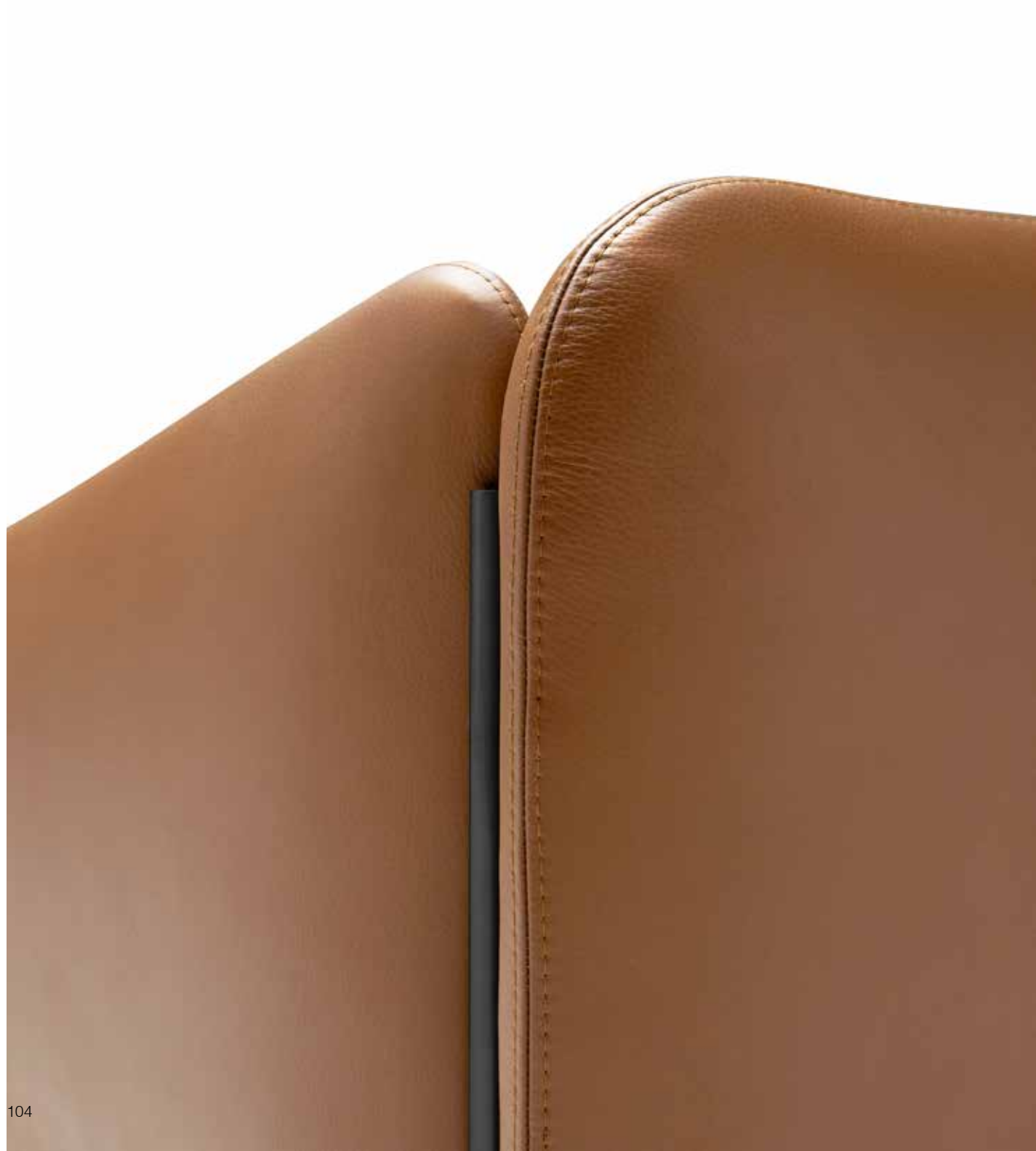

NEO

Francesc Rifé



NEO

Francesc Rifé

Avianca



NEO

87x72 h 70 cm / 34x28 h 28 in

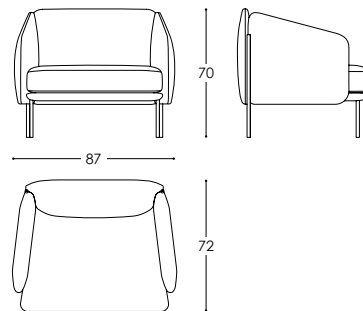

Butaca de espera. Bastidor interno de haya cinchado y recubierto con espuma de varias densidades para un mayor confort. Asiento, respaldo y brazos tapizados. Estructura metálica lacada en color negro.

Waiting armchair. Beech inner frame belted and covered with multi-density foams for greater comfort. Upholstered seat, back and armrest. Black lacquered metallic structure.

ACABADOS: Estructura metálica lacada en color negro MATE. Tapizado: Piel-Tech, PIEL NATURAL o Tela.

FINISHES: Metal structure in micro-texturized black matt lacquer finish. Upholstery in Tech-Leather, Leather or fabric.



SOFAS



DOS

Mario Ruiz



DOS

Mario Ruiz



DOS | TÉCNICO

DS.242-3P

242x80 h 80 cm / 95x31 h 31 in

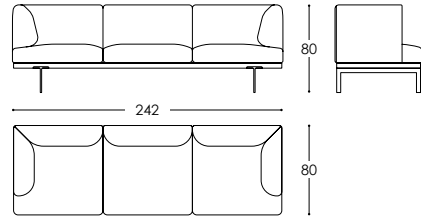

Sistema de asientos modular.

Modular seat system.

ACABADOS: Asiento, respaldo y brazos, tapizado en Piel-Tech o Tela. Bastidor inferior, en acabado madera. Patas y estructura metálica, en acabado laca color negro.

FINISHES: Upholstered seat, back and armrest in Tech-Leather or fabric. Lower beech, in wood finish. Black lacquered metallic structure and legs

DS.242-2P

242x80 h 80 cm / 95x31 h 31 in

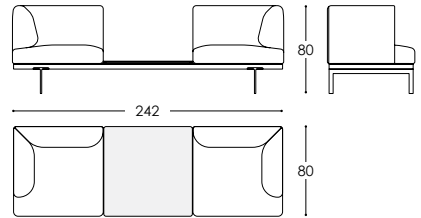

Sistema de asientos modular.

Modular seat system.

ACABADOS: Asiento, respaldo y brazos, tapizado en Piel-Tech o Tela. Bastidor inferior, en acabado madera. Patas y estructura metálica, en acabado laca color negro. Tapa central, en mármol ARABESCATO.

FINISHES: Upholstered seat, back and armrest. Lower beech, in wood finish. Black lacquered metallic structure and legs. Central top in Arabescato marble.

DS.242-2P-b

242x80 h 80 cm / 95x31 h 31 in

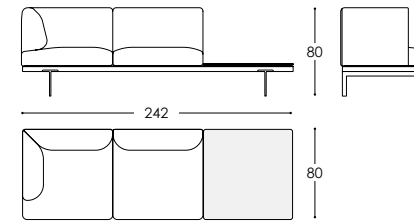

Sistema de asientos modular.

Modular seat system.

ACABADOS: Asiento, tapizado en Piel-Tech o Tela. Bastidor inferior, en acabado madera. Patas y estructura metálica, en acabado laca color negro. Tapa lateral, en mármol ARABESCATO.

FINISHES: Upholstered seat, back and armrest. Lower beech, in wood finish. Black lacquered metallic structure and legs. Side top, in Arabescato marble.

DS.242

242x80 h 80 cm / 95x31 h 31 in

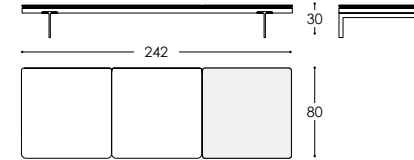

Sistema de asientos modular.

Modular seat system.

ACABADOS: Asiento, respaldo y brazos, tapizado en Piel-Tech o Tela. Bastidor inferior, en acabado madera. Patas y estructura metálica, en acabado laca color negro. Tapa lateral, en mármol ARABESCATO.

FINISHES: Upholstered seat, back and armrest in Tech-Leather or fabric. Lower beech, in wood finish. Black lacquered metallic structure and legs

SETA

José Martínez-Medina



SETA

José Martínez-Medina



SETA

340 h 60 cm / 133 h 23 in

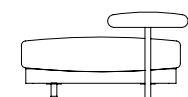
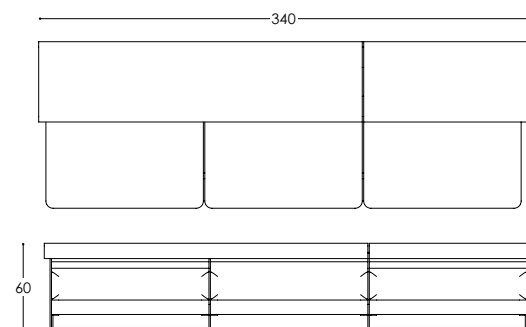

Sofá recto. No es un sofá domestico, pero es confortable y mantiene una postura correcta de conversación. Extremadamente estructural y ligero con almohadones de respaldo anatómicos y sueltos. Realizado con espumas de poliuretano de gran calidad y alta densidad. La junta marcada en el tapizado refuerza el diseño y ayuda a eliminar las arrugas. Estructura de corte láser en plancha metálica calibrada. Acabado en níquel negro. Respaldo en acabado madera.

Straight sofa. It is not a residential sofa, but it is comfortable and provides the correct posture for conversation. Lightweight structure with individual anatomic back support. Made with high quality and high density polyurethane foam. The recess marked in the upholstery reinforces the design and helps eliminate wrinkles. Steel plate structure in black nickel, wood finish backrest.

ACABADOS: Estructura metálica, Níquel Negro. Tapizado en Piel-Tech o Tela. Respaldo y bandeja en acabado madera / tapizado.

FINISHES: Metal structure: black nickel. Upholstery: Tech-Leather or fabric Backrest and tray in wood/upholstered finish.

JOSEPH

José Martínez-Medina



JOSEPH

José Martínez-Medina



JOSEPH

José Martínez-Medina



JSPH.272

272x110 h 77 cm / 107x43 h 30 in

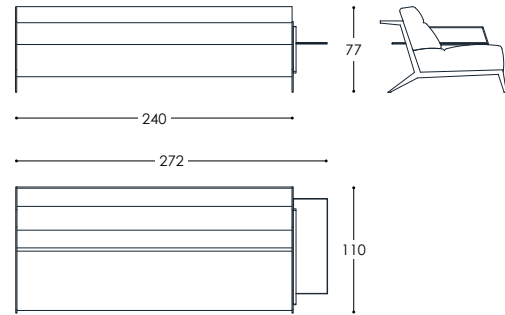

Sofá recto. No es un sofá domestico, pero es confortable y mantiene una postura correcta de conversación. Extremadamente estructural y ligero con almohadones de respaldo anatómicos y sueltos. Realizado con espumas de poliuretano de gran calidad y alta densidad. La junta marcada en el tapizado refuerza el diseño y ayuda a eliminar las arrugas. Estructura de corte láser en plancha metálica calibrada. Acabado en níquel negro. Respaldo en acabado madera.

Straight sofa. It is not a residential sofa, but it is comfortable and provides the correct posture for conversation. Lightweight structure with individual anatomic back support. Made with high quality and high density polyurethane foam. The recess marked in the upholstery reinforces the design and helps eliminate wrinkles. Steel plate structure in black nickel, wood finish backrest.

ACABADOS: Estructura metálica, Níquel Negro. Tapizado en Piel-Tech o Tela. Respaldo y bandeja en acabado madera / tapizado.

FINISHES: Metal structure: black nickel. Upholstery: Tech-Leather or fabric. Backrest and tray in wood/upholstered finish.

JSPH.238

238x132 h 77 cm / 94x52 h 30 in

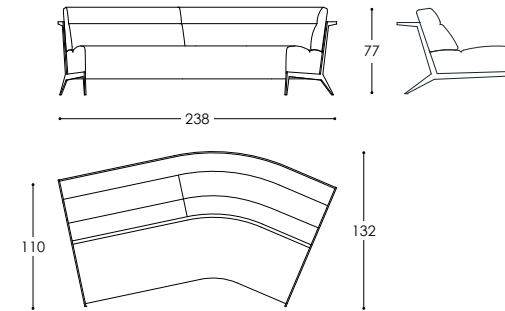

Sofá curvo. No es un sofá domestico, pero es confortable y mantiene una postura correcta de conversación. Extremadamente estructural y ligero con almohadones de respaldo anatómicos y sueltos. Realizado con espumas de poliuretano de gran calidad y alta densidad. La junta marcada en el tapizado refuerza el diseño y ayuda a eliminar las arrugas. Estructura de corte láser en plancha metálica calibrada. Acabado en níquel negro. Respaldo en acabado madera.

Curved sofa. It is not a residential sofa, but it is comfortable and provides the correct posture for conversation. Lightweight structure with individual anatomic back support. Made with high quality and high density polyurethane foam. The recess marked in the upholstery reinforces the design and helps eliminate wrinkles. Steel plate structure in black nickel, wood finish backrest.

ACABADOS: Estructura metálica, Níquel Negro. Tapizado en Piel-Tech o Tela. Respaldo y bandeja en acabado madera / tapizado.

FINISHES: Metal structure: black nickel. Upholstery: Tech-Leather or fabric. Backrest and tray in wood/upholstered finish.

JSPH.490

490x110 h 77 cm / 193x43 h 30 in

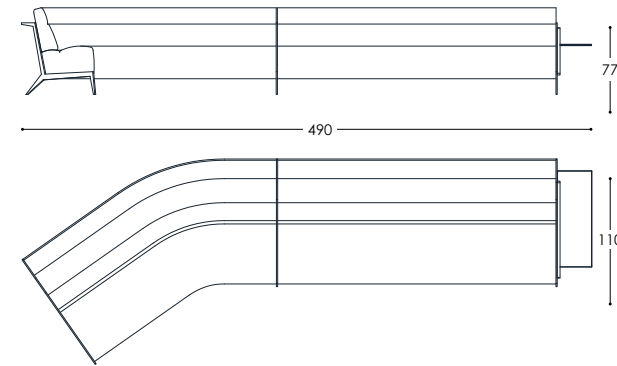

Sofá curvo y recto. No es un sofá domestico, pero es confortable y mantiene una postura correcta de conversación. Extremadamente estructural y ligero con almohadones de respaldo anatómicos y sueltos. Realizado con espumas de poliuretano de gran calidad y alta densidad. La junta marcada en el tapizado refuerza el diseño y ayuda a eliminar las arrugas. Estructura de corte láser en plancha metálica calibrada. Acabado en níquel negro. Respaldo en acabado madera.

Straight and curved sofa. It is not a residential sofa, but it is comfortable and provides the correct posture for conversation. Lightweight structure with individual anatomic back support. Made with high quality and high density polyurethane foam. The recess marked in the upholstery reinforces the design and helps eliminate wrinkles. Steel plate structure in black nickel, wood finish backrest.

ACABADOS: Estructura metálica, Níquel Negro. Tapizado en Piel-Tech o Tela. Respaldo y bandeja en acabado madera / tapizado.

FINISHES: Metal structure: black nickel. Upholstery: Tech-Leather or fabric. Backrest and tray in wood/upholstered finish.

LLOYD WAITING

José Martínez-Medina

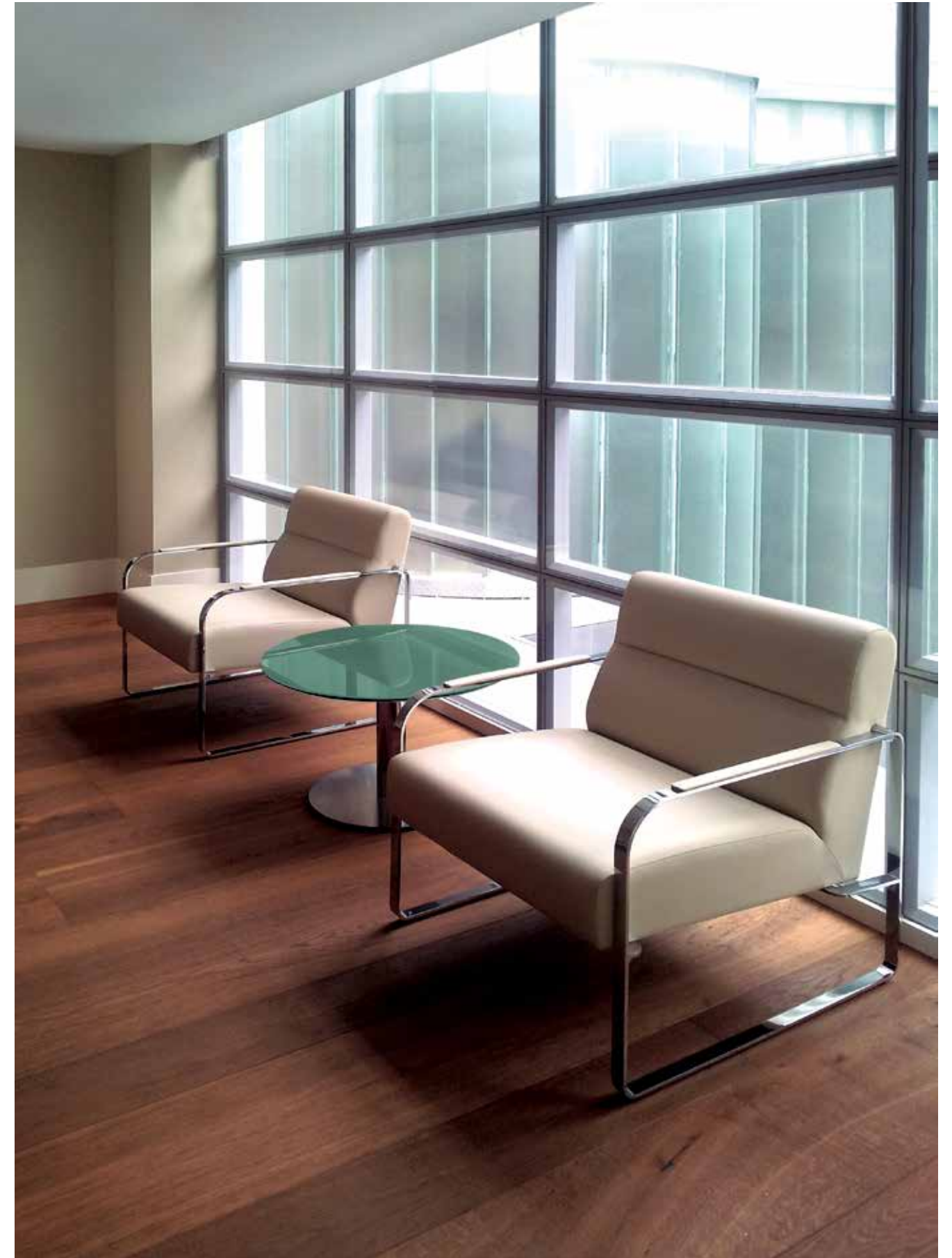

LYW.75

75x72 h 75 cm / 29x28 h 29 in

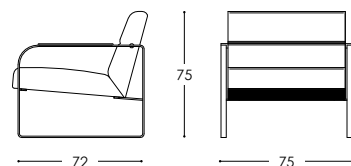

Butaca de espera. Con asiento y respaldo tapizados. Bastidor interno de haya cinchado y recubierto por espumas de diferentes densidades para un mayor confort. Base y brazos realizados en pletina metálica calibrada.

Waiting armchair. Upholstered seat and backrest. Internal beech webbing frame wrapped with various densities foam for maximum comfort. Base and armrests in calibrated metal plate.

ACABADOS: Estructura metálica, en acabado Cromo brillo. Tapicería, Piel-Tech, PIEL NATURAL o Tela.

FINISHES: Metal frame in gloss chrome finish. Upholstery in TECH-LEATHER, XTREME PLUS or LEATHER.

LYW.135

135x72 h 75 cm / 53x28 h 29 in

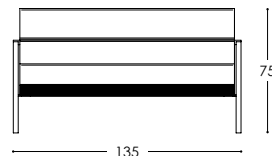

Sofá de espera. Con asiento y respaldo tapizados. Bastidor interno de haya cinchado y recubierto por espumas de diferentes densidades para un mayor confort. Base y brazos realizados en pletina metálica calibrada.

Waiting sofa. Upholstered seat and backrest. Internal beech webbing frame wrapped with various densities foam for maximum comfort. Base and armrests in calibrated metal plate.

ACABADOS: Estructura metálica, en acabado Cromo brillo. Tapicería, Piel-Tech, PIEL NATURAL o Tela.

FINISHES: Metal frame in gloss chrome finish. Upholstery in TECH-LEATHER, XTREME PLUS or LEATHER.

LYW.170

170x72 h 75 cm / 67x28 h 29 in

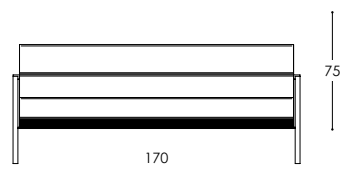

Sofá de espera. Con asiento y respaldo tapizados. Bastidor interno de haya cinchado y recubierto por espumas de diferentes densidades para un mayor confort. Base y brazos realizados en pletina metálica calibrada.

Waiting sofa. Upholstered seat and backrest. Internal beech webbing frame wrapped with various densities foam for maximum comfort. Base and armrests in calibrated metal plate.

ACABADOS: Estructura metálica, en acabado Cromo brillo. Tapicería, Piel-Tech, PIEL NATURAL o Tela.

FINISHES: Metal frame in gloss chrome finish. Upholstery in TECH-LEATHER, XTREME PLUS or LEATHER

THOMAS

José Martínez-Medina



THOMAS LONG ISLAND

José Martínez-Medina

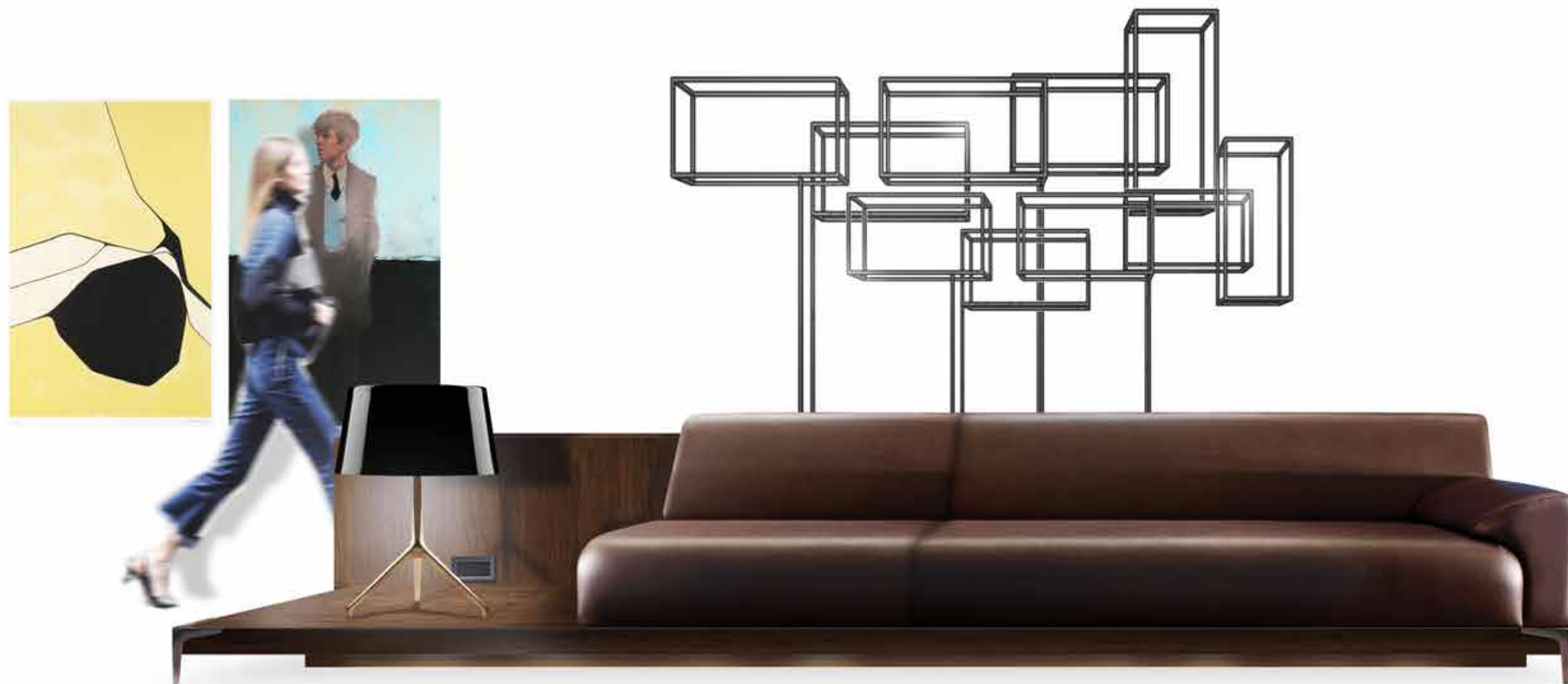

THM.100

100x85 h 69 cm / 39x33 h 27 in

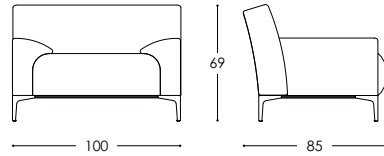

Sillón 1 plaza. Con asiento, respaldo y brazos tapizados. Bastidor interno de haya cinchado y recubierto por espumas de diferentes densidades para un mayor confort. Parte inferior rematada por fino listón de madera y por 4 pies metálicos en ángulo.

Armchair. Upholstered seat, backrest and armrests. Internal beech webbing frame wrapped with various densities foam for maximum comfort. Finished at the bottom with a fine wooden strip and four metal angled legs.

ACABADOS: Tapicería, Piel-Tech, PIEL NATURAL o Tela. Remates, en acabado madera. Pies metálicos, en acabado Níquel negro.

FINISHES: Upholstery in TECH-LEATHER, XTREME PLUS or LEATHER. Finishing details in wood. Metal legs in black nickel finish

THM.190

190x85 h 69 cm / 75x33 h 27 in

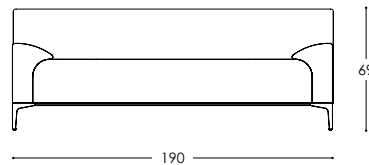

Sofá 2 plazas. Con asiento, respaldo y brazos tapizados. Bastidor interno de haya cinchado y recubierto por espumas de diferentes densidades para un mayor confort. Parte inferior rematada por fino listón de madera y por 4 pies metálicos en ángulo.

Two-seat sofa. Upholstered seat, backrest and armrests. Internal beech webbing frame wrapped with various densities foam for maximum comfort. Finished at the bottom with a fine wooden strip and four metal angled legs.

ACABADOS: Tapicería, Piel-Tech, PIEL NATURAL o Tela. Remates, en acabado madera. Pies metálicos, en acabado Níquel negro.

FINISHES: Upholstery in TECH-LEATHER, XTREME PLUS or LEATHER. Finishing details in wood. Metal legs in black nickel finish.

THM. LONG ISLAND

385x92 h 69 cm / 151x36 h 27 in

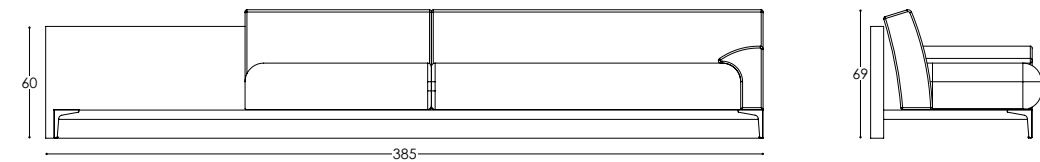

Sofá 2 + 1 plazas. Con asiento, respaldo y brazos tapizados. Bastidor interno de haya cinchado y recubierto por espumas de diferentes densidades para un mayor confort. Parte inferior rematada por fino listón de madera y por 4 pies metálicos en ángulo.

Two + one seat sofa. Upholstered seat, backrest and armrests. Internal beech webbing frame wrapped with various densities foam for maximum comfort. Finished at the bottom with a fine wooden strip and four metal angled legs.

ACABADOS: Tapicería, Piel-Tech, PIEL NATURAL o Tela. Remates, en acabado madera. Pies metálicos, en acabado Níquel negro.

FINISHES: Upholstery in TECH-LEATHER, XTREME PLUS or LEATHER. Finishing details in wood. Metal legs in black nickel finish.

MASTER

José Martínez-Medina



MASTER

José Martínez-Medina



MST.90

93x83 h 65 cm / 37x33 h 26 in

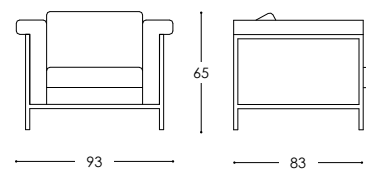

Sillón 1 plaza. Montado sobre estructura vista de acero inoxidable pulido. Estructura en una pieza sin uniones. Respaldo bajo, a altura de brazos. Almohadones desenfundables en asiento y respaldo.

Armchair. Mounted on polished stainless steel uncovered frame. One-piece frame without joints. Low backrest flush with armrests. Removable seat and back cushions.

ACABADOS: Estructura metálica, Acero inoxidable pulido. Tapicería, Piel-Tech, PIEL NATURAL o Tela.

FINISHES: Metal frame in polished stainless steel. Upholstery in TECH-LEATHER, XTREME PLUS or LEATHER.

2017.MST.90

93x83 h 65 cm / 37x33 h 26 in

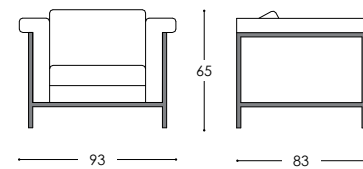

Sillón 1 plaza. Montado sobre estructura vista metálica LACADA en color negro. Estructura en una pieza sin uniones. Respaldo bajo, a altura de brazos. Almohadones desenfundables en asiento y respaldo.

Armchair. Mounted on black lacquered metal uncovered frame. One-piece frame without joints. Low backrest flush with armrests. Removable seat and back cushions.

ACABADOS: Estructura metálica, lacada color negro MATE. Tapicería, Piel-Tech, PIEL NATURAL o Tela.

FINISHES: Metal frame, lacquered in black matt color. Upholstery in Tech-Leather, XTREME PLUS or Leather. Removable seat and back cushions.

MST.150

152x83 h 65 cm / 60x33 h 26 in



Sofá 2 plazas. Montado sobre estructura vista de acero inoxidable pulido. Estructura en una pieza sin uniones. Respaldo bajo, a altura de brazos. Almohadones desenfundables en asiento y respaldo.

Two-seat sofa. Mounted on polished stainless steel uncovered frame. One-piece frame without joints. Low backrest flush with armrests. Removable seat and back cushions.

ACABADOS: Estructura metálica, Acero inoxidable pulido. Tapicería, Piel-Tech, PIEL NATURAL o Tela.

FINISHES: Metal frame in polished stainless steel. Upholstery in TECH-LEATHER, XTREME PLUS or LEATHER.

2017.MST.150

152x83 h 65 cm / 60x33 h 26 in



Sofá 2 plazas. Montado sobre estructura vista metálica LACADA en color negro. Estructura en una pieza sin uniones. Respaldo bajo, a altura de brazos. Almohadones desenfundables en asiento y respaldo.

Two-seat sofa. Mounted on black lacquered metal uncovered frame. One-piece frame without joints. Low backrest flush with armrests. Removable seat and back cushions.

ACABADOS: Estructura metálica, lacada color negro MATE. Tapicería, Piel-Tech, PIEL NATURAL o Tela.

FINISHES: Metal frame, lacquered in black matt color. Upholstery in Tech-Leather, XTREME PLUS or Leather.

MST.185

185x83 h 65 cm / 73x33 h 26 in

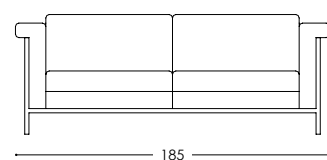

Sofá 2 plazas. Montado sobre estructura vista de acero inoxidable pulido. Estructura en una pieza sin uniones. Respaldo bajo, a altura de brazos. Almohadones desenfundables en asiento y respaldo.

Two-seat sofa. Mounted on polished stainless steel uncovered frame. One-piece frame without joints. Low backrest flush with armrests. Removable seat and back cushions.

ACABADOS: Estructura metálica, Acero inoxidable pulido. Tapicería, Piel-Tech, PIEL NATURAL o Tela.

FINISHES: Metal frame in polished stainless steel. Upholstery in TECH-LEATHER, XTREME PLUS or LEATHER.

2017.MST.185

185x83 h 65 cm / 73x33 h 26 in

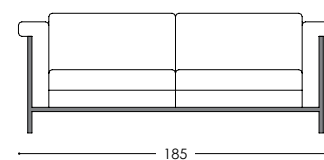

Sofá 2 plazas. Montado sobre estructura vista metálica LACADA en color negro. Estructura en una pieza sin uniones. Respaldo bajo, a altura de brazos. Almohadones desenfundables en asiento y respaldo.

Two-seat sofa. Mounted on black lacquered metal uncovered frame. One-piece frame without joints. Low backrest flush with armrests. Removable seat and back cushions.

ACABADOS: Estructura metálica, lacada color negro MATE. Tapicería, Piel-Tech, PIEL NATURAL o Tela.

FINISHES: Metal frame, lacquered in black matt color. Upholstery in Tech-Leather, XTREME PLUS or Leather.

MST.210

211x83 h 65 cm / 83x33 h 26 in

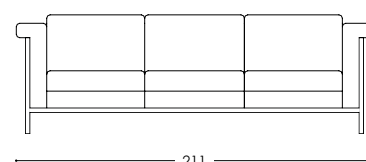

Sofá 3 plazas. Montado sobre estructura vista de acero inoxidable pulido. Estructura en una pieza sin uniones. Respaldo bajo, a altura de brazos. Almohadones desenfundables en asiento y respaldo.

Three-seat sofa. Mounted on polished stainless steel uncovered frame. One-piece frame without joints. Low backrest flush with armrests. Removable seat and back cushions.

ACABADOS: Estructura metálica, Acero inoxidable pulido. Tapicería, Piel-Tech, PIEL NATURAL o Tela.

FINISHES: Metal frame in polished stainless steel. Upholstery in TECH-LEATHER, XTREME PLUS or LEATHER.

2017.MST.210

211x83 h 65 cm / 83x33 h 26 in

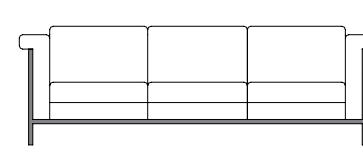

Sofá 3 plazas. Montado sobre estructura vista metálica LACADA en color negro. Estructura en una pieza sin uniones. Respaldo bajo, a altura de brazos. Almohadones desenfundables en asiento y respaldo.

Three-seat sofa. Mounted on black lacquered metal uncovered frame. One-piece frame without joints. Low backrest flush with armrests. Removable seat and back cushions.

ACABADOS: Estructura metálica, lacada color negro MATE. Tapicería, Piel-Tech, PIEL NATURAL o Tela.

FINISHES: Metal frame, lacquered in black matt color. Upholstery in Tech-Leather, XTREME PLUS or Leather.



STREET OFFICE / FURGO

José Martínez-Medina



SO.135

135x60 h 37 cm / 53x24 h 15 in

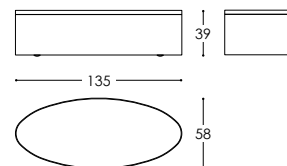

Bancada de ASIENTO, con RUEDAS. Asiento polivalente de forma elíptica, con tirador en cuero que permite un fácil desplazamiento. Colchoneta superior tapizada.

Bench seat, with castors. Elliptical shaped multipurpose seat, with leather handle that allows easy movement. upholstered top mattress

ACABADOS: Asiento, tapizado en TELA. Base, en acabado madera o laca micro-texturada.

FINISHES: Seat upholstered in fabric. Base in wood finish or micro-texturized lacquer finish.

PRT.60

60x25 h 60 cm / 24x10 h 24 in

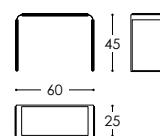

Mesa de apoyo polivalente. Estructura metálica con pastillas tapizadas.

Polyvalent portico. Metal structure with upholstered pads.

ACABADOS: Estructura metálica, en acabado lacado. Pastillas, tapizadas en Piel-Tech.

FINISHES: Metal structure lacquered. Pads, upholstered.

FRG.100

100x20 h 115 cm / 39x8 h 45 in

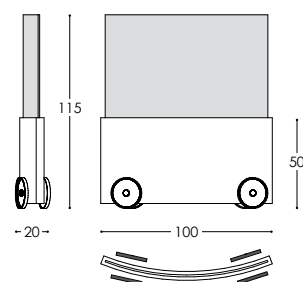

Elemento DIVISORIO. Elemento curvado para dividir o delimitar espacios. Con RUEDAS.

Dividing element. Curved element to divide or delimit spaces. With castors.

ACABADOS: Elemento superior, tapizado en Tela ACÚSTICA. Base, en acabado laca micro-texturada. Ruedas de color negro

FINISHES: Higher element, upholstered in acoustic fabric. Base, lacquered. Castors color black

TAP

Francesc Rifé



TAP

Francesc Rifé



TAP.55

36Ø h 55 cm / 14Ø h 22 in

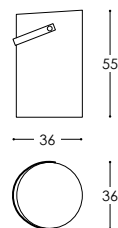

Taburete TAP. Taburete de forma cilíndrica con ligera inclinación del asiento para darle mayor ergonomía. Dispone de un asa formada por 3 capas de cuero que permite desplazarlo con facilidad.

TAP Stool. Cylindrical stool with slight inclination of the seat to provide better ergonomics. 3 layers leather handle to facilitate moving and handling.

ACABADOS: Tapizado en Piel-Tech o Tela. Asa en CUERO.

FINISHES: Tech-Leather or Natural Leather upholstered Leather handle.

TAP.40

36Ø h 40 cm / 14Ø h 16 in

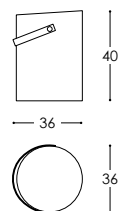

Taburete TAP. Taburete de forma cilíndrica con ligera inclinación del asiento para darle mayor ergonomía. Dispone de un asa formada por 3 capas de cuero que permite desplazarlo con facilidad.

TAP Stool. Cylindrical stool with slight inclination of the seat to provide better ergonomics. 3 layers leather handle to facilitate moving and handling.

ACABADOS: Tapizado en Piel-Tech o Tela. Asa en CUERO.

FINISHES: Tech-Leather or Natural Leather upholstered Leather handle.

DRY

Eli Gutiérrez



DRY

Eli Gutiérrez



48 CM - 19 INCHES



DRY | TÉCNICO

DRY

48X49 h 88 cm / 18x19 h 34 in

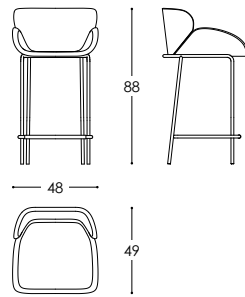

Taburete que discurre sobre una estructura ligera que nos permite agarrarlo con facilidad. El apoyo de pies es de nogal americano macizo.

Lightness stool; grasping it has been made easy. The footrest is made out of solid American walnut .

PUNCH

Eli Gutiérrez

PUNCH

DRY



55 CM - 21,7 INCHES



48 CM - 19 INCHES



PUNCH | TÉCNICO

Eli Gutiérrez

PUNCH

55X50 h 90 cm / 22x20 h 35 in

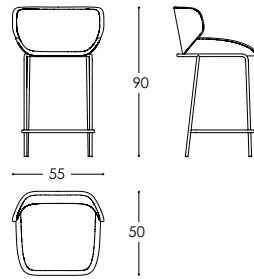

Taburete PUNCH.

Taburete de carcasa curvada totalmente tapizada. Estructura metálica de tubo curvado con asidero posterior para facilitar su movimiento.

XXXXXXXXXX

ACABADOS: Tapizado en Piel-Tech, Tela o Piel natural. Estructura, lacada.

XXXXXXXXXX

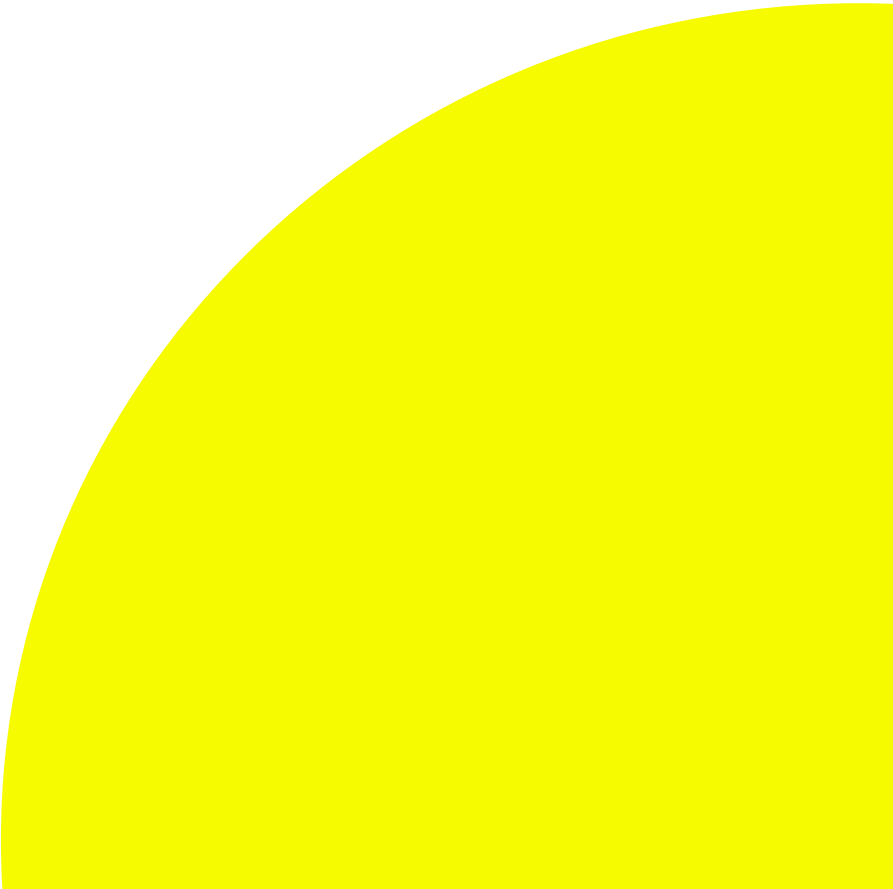
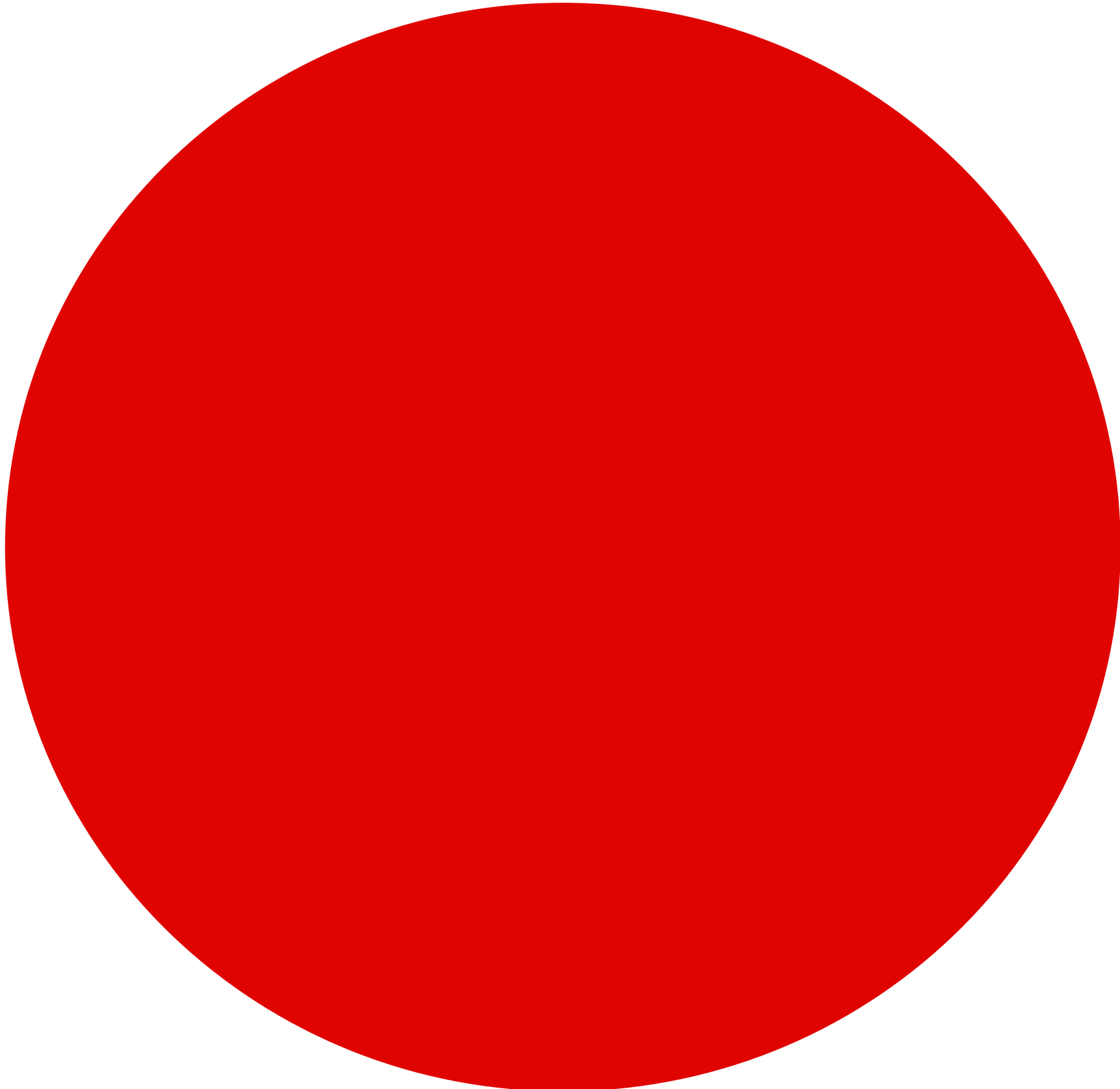

ACABADOS / FINISHES

PIEL TECNICA / TECH LEATHER



Bone 013
Bone 013



Concrete 016
Concrete 016



Sand 007
Sand 007



Moka 008
Moka 008



Taupe 010
Taupe 010



Humus 014
Humus 014



Hermes 001
Hermes 001



Boat 002
Boat 002



Loewe 011
Loewe 011

PIEL TECNICA / TECH LEATHER

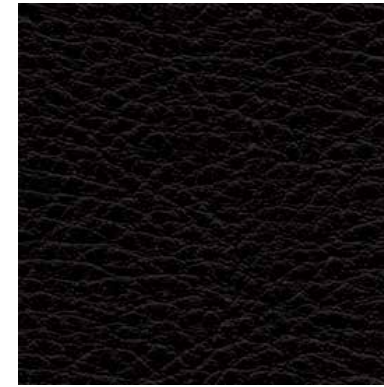

Slatb 006
Slatb 006

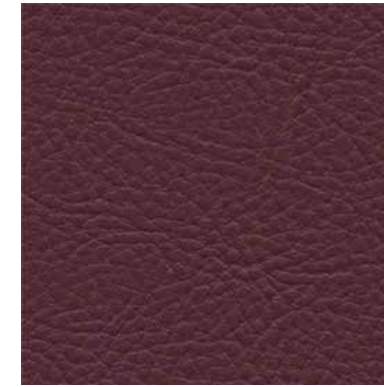

Caldero 003
Caldero 003

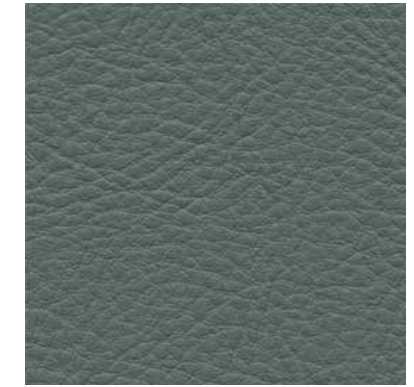

Toscana 020
Toscana 020



Tamarind 028
Tamarind 028

Aplicación	Asiento
Material	Vinilo 100%
Acabado	Capa protectora
Respaldo	Poliéster
Tamaño del perno	27 m - 30 yards
Peso	1004 gr/lm - 32.4 oz/ly
Anchura	137cm - 54 inches
Mantenimiento	W/B - Limpar con limpiador a base de agua o blanqueador doméstico diluido.
Abrasión	140,000 double rubs
Inflamabilidad	Este textil cumple con todos los requisitos de inflamabilidad apropiados para el asiento. Vea en el certificado los resultados de las pruebas.
Resistencia a la luz	40+ horas.

Application	Seating
Material	100% Vinyl
Finish	Protective Topcoat
Backing	Polyester
Bolt Size	27 m - 30 yards
Weight	1004 gr/lm - 32.4 oz/ly
Width	137cm - 54 inches
Maintenance	W/B-Clean with water-based cleanser or diluted household bleach.
Abrasion	140,000 double rubs
Flammability	This textile meets all appropriate flammability requirements for seating. See flame certificate for test results.
Lightfastness	40+ hours.

PIEL TECNICA / TECH LEATHER

S 900 FUSION



SF 900-902



SF 900-903



SF 900-911



SF 900-925



SF 900-927



SF 900-936



SF 900-943

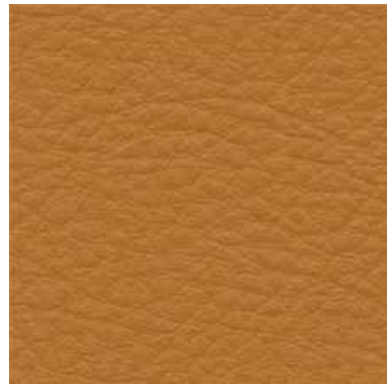

SF 900-954

Inflamabilidad Flammability
 BS 5852 Crib 5
 UNE 23.727-90 (M2)
 FAR/CS 25853 Appendix F. Part I (a)(1)(i) 60 seconds
 UNE EN 1021-1&2
 IMO norm MSC.61 (67), FTP code, Annex1, Part 8,
 Resolution A.652 (16)
 Regulation 118/2 "European specification for public

Calidad Cuero de grano entero ligeramente pulido
 Acabado Grano fino pigmentado y natural
 Curtido Cromo
 Espesor 1,0/1,2 mm - 0.04/0.05 inches
 Colores 17
 Medida media 5/5,3 s.q.m

Quality Full grain leather slightly buffed
 Finish Pigmented and natural smooth grain
 Tanning Chrome
 Thickness 1,0/1,2 mm - 0.04/0.05 inches
 Colours 17
 Average size 5/5,3 s.q.m



TELAS / FABRICS

EUROPOST

Gabriel Design Team

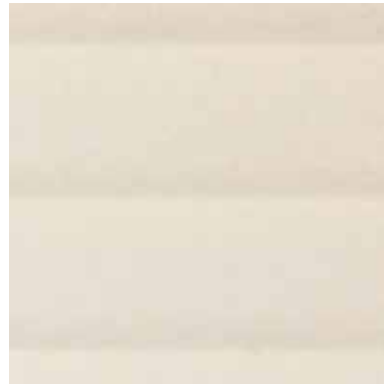

Colour 60000 W40



Colour 62061 W25



Colour 60051 W25

Campos de aplicación
Material

Contract
Pura lana nueva
espuma: pu
respaldo: std. poliester

Peso
Anchura

1143 g/lm - 36,87 oz/lin.yd
138 cm - 54 inches

Fields of application
Material

Contract
Pure new wool
foam: pu
backing: std. polyester

Weight
Width

1143 g/lm - 36,87 oz/lin.yd
138 cm - 54 inches

TELAS / FABRICS

FLOYD

Åsa Pärson

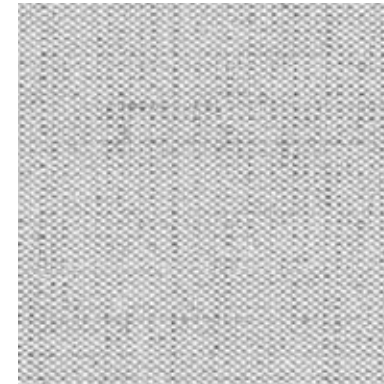

Colour 0123



Colour 363

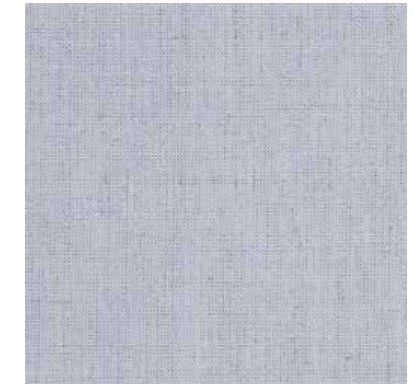

Colour 723

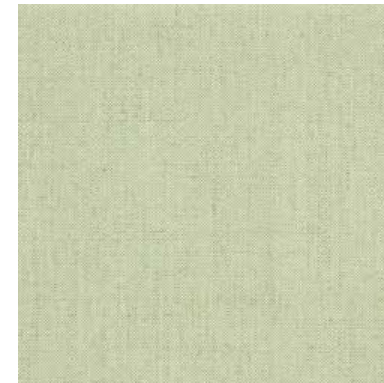

Colour 0923

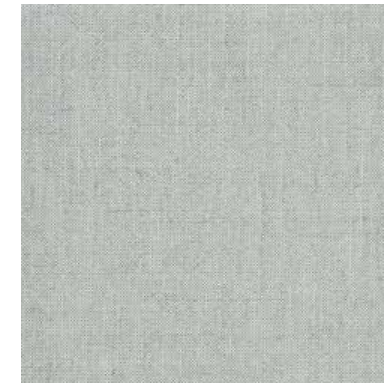

Colour 0943



Colour 0783



Colour 643

Inflamabilidad Flammability
EN 1021-1/2
BS 5852 part 1 ignition source 0
US Cal. Bull. 117-2013
IMO FTP Code 2010:Part 8
With flame retardant treatment:
BS 5852 part 1
BS 5852 Crib 5
No use of brominated flame retardants

Tipo
Composición
Tipo de hilado
Unión
Peso
Anchura
Repetición

Tapizado
45% lana nueva, 50% poliéster, 5% nailon
Estambre de lana
Tejido liso
App. 370 g/lin.m
App. 140 cm - App. 55 inches
Ninguna

Type
Composition
Yarn type
Binding
Width
Weight
Repeat

Upholstery
45% new wool, 50% polyester, 5% nylon
Worsted
Plain weave
App. 370 g/lin.m
App. 140 cm - App. 55 inches
None

TELAS / FABRICS

GO CHECK

Inger Mosholt Nielsen

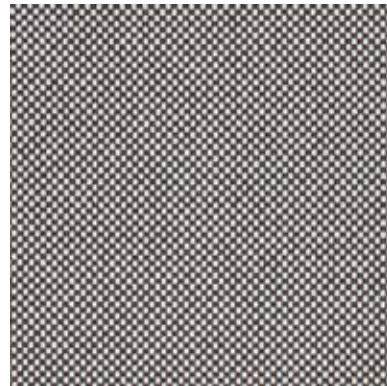

Colour 60079

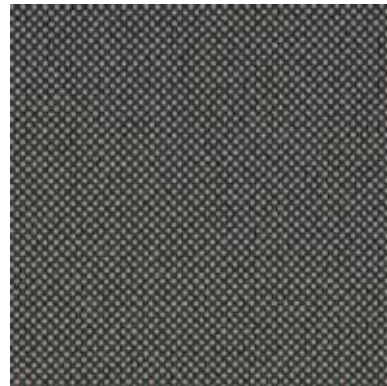

Colour 60086

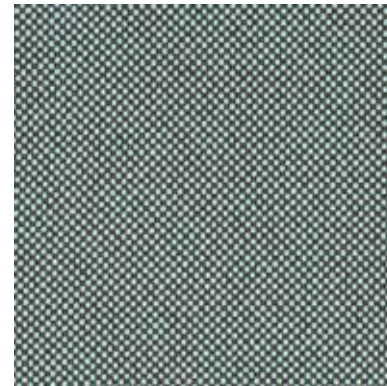

Colour 68168

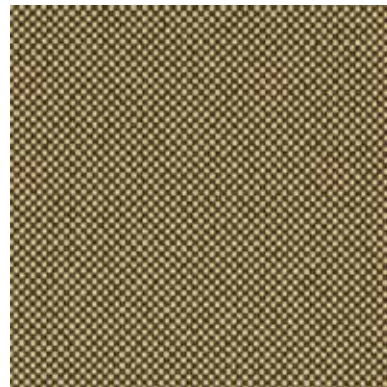

Colour 61142

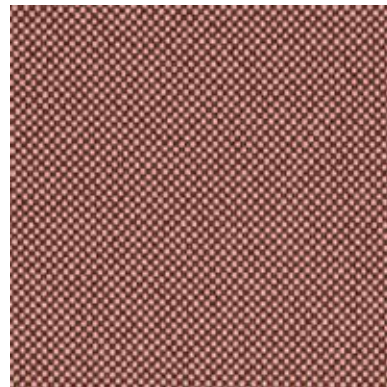

Colour 61183

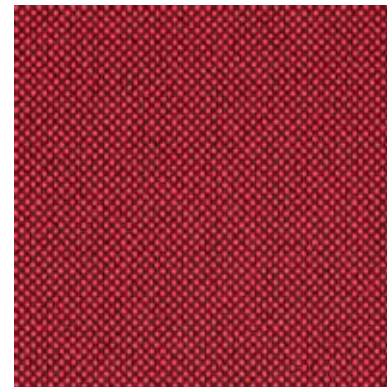

Colour 64174



Colour 66135

Inflamabilidad Flammability
BS EN 1021 1&2 Cigarette and Match
BS EN 1021-1 Cigarette
BS 5852 Part 1 0, 1 Cigarette & Match
BS5852 Crib 5
BS 7176 Medium hazard
DIN 4102 B1
NFP 92-503/504/505 M1
ONORM B 3825-B1-3800-Q1 UK

Campos de aplicación		Contract
Material		100% Trevira cs
Peso		435 g/lm - 14.03 oz/lin.yd
Anchura		140 cm - 55 inches
Resistencia a la abrasión	rubs martindale (EN ISO 12947-2)	80,000
	double rubs wyzenbeek (ASTM D415707) (tapicería de alta resistencia)	60,000
Pilling	escala 1-5, max. 5 - EN ISO 12945-2	5
Resistencia del color a la luz	escala 1-8, max. 8 - EN ISO 105-B02	5-8
Resistencia del color al frotamiento	escala 1-5, max. 5 - EN ISO 105x12 (húmedo/seco)	4-5/4-5
Fields of application		Contract
Material		100% Trevira cs
Weight		435 g/lm - 14.03 oz/lin.yd
Width		140cm - 55inches
Abrasion resistance	rubs martindale (EN ISO 12947-2)	80,000
	double rubs wyzenbeek (ASTM D415707) (heavy duty upholstery)	60,000
Pilling	scale 1-5, max. 5 - EN ISO 12945-2	5
Colour fastness to light	scale 1-8, max. 8 - EN ISO 105-B02	5-8
Colour fastness to rubbing	scale 1-5, max. 5 - EN ISO 105x12 (wet/dry)	4-5/4-5

TELAS / FABRICS

GO COUTURE

Inger Mosholt Nielsen



Colour 60079

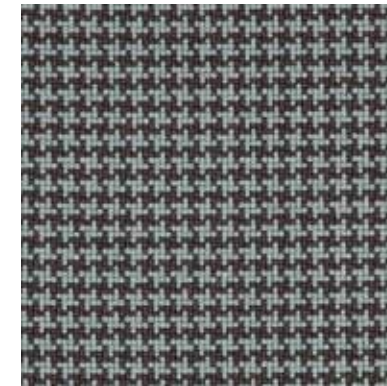

Colour 60083

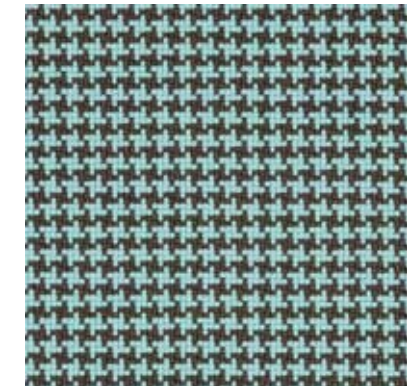

Colour 68168



Colour 61142

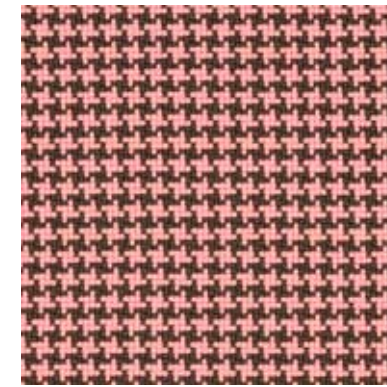

Colour 64183

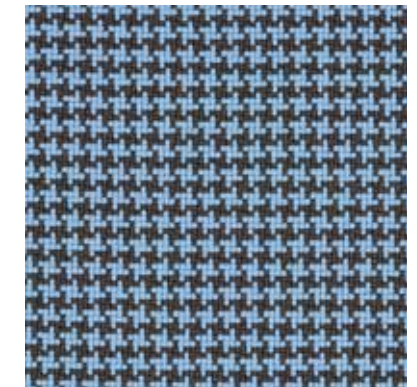

Colour 66135

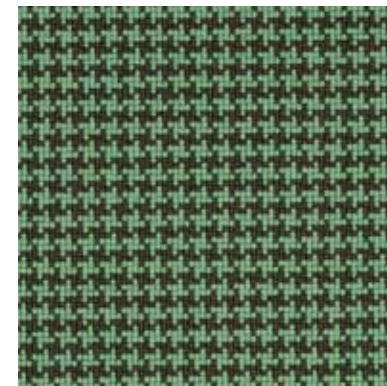

Colour 68169

Inflamabilidad Flammability
BS EN 1021 1&2 Cigarette and Match
BS EN 1021-1 Cigarette
BS 5852 Part 1 0, 1 Cigarette & Match
BS5852 Crib 5
BS 7176 Medium hazard
DIN 4102 B1
NFP 92-503/504/505 M1
ONORM B 3825-B1-3800-Q1 UK

Campos de aplicación		Contract
Material		100% Trevira cs
Peso		435 g/lm - 14.03 oz/lin.yd
Anchura		140 cm - 55 inches
Resistencia a la abrasión	rubs martindale (EN ISO 12947-2)	80,000
	double rubs wyzenbeek (ASTM D415707) (heavy duty upholstery)	60,000
Pilling	escala 1-5, max. 5 - EN ISO 12945-2	5
Resistencia del color a la luz	escala 1-8, max. 8 - EN ISO 105-B02	5-8
Resistencia del color al frotamiento	escala 1-5, max. 5 - EN ISO 105x12 (húmedo/seco)	4-5/4-5
Fields of application		Contract
Material		100% Trevira cs
Weight		435 g/lm - 14.03 oz/lin.yd
Width		140cm - 55inches
Abrasion resistance	rubs martindale (EN ISO 12947-2)	80,000
	double rubs wyzenbeek (ASTM D415707) (heavy duty upholstery)	60,000
Pilling	scale 1-5, max. 5 - EN ISO 12945-2	5
Colour fastness to light	scale 1-8, max. 8 - EN ISO 105-B02	5-8
Colour fastness to rubbing	scale 1-5, max. 5 - EN ISO 105x12 (wet/dry)	4-5/4-5

TELAS / FABRICS

STEP MELANGE

Åsa Pärson



Colour 61104

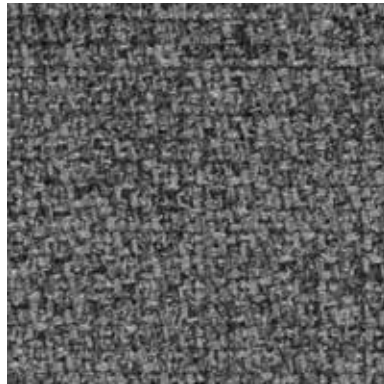

Colour 60011

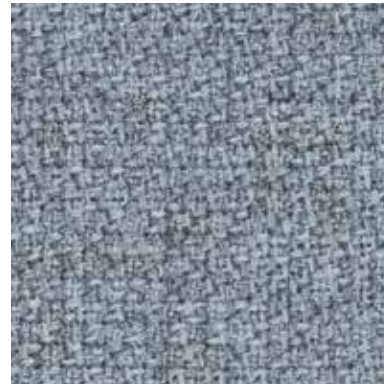

Colour 67004

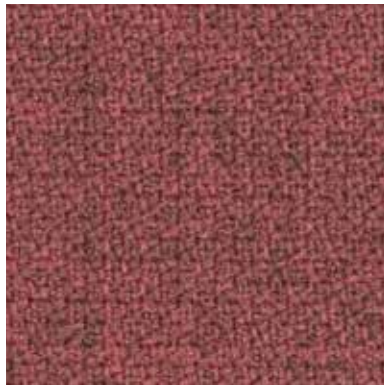

Colour 64178

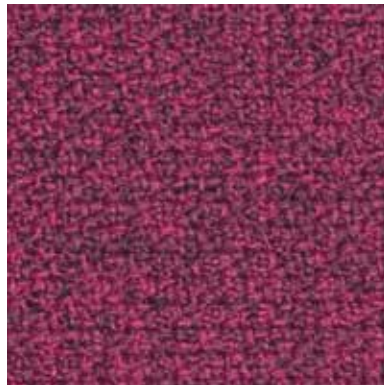

Colour 64177

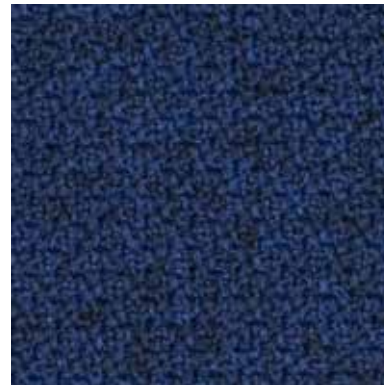

Colour 66149

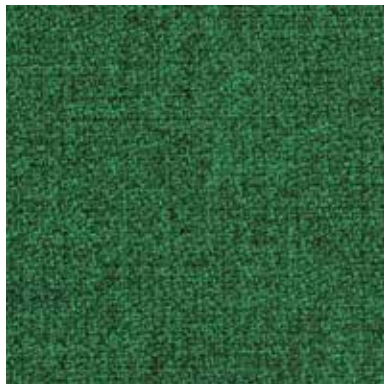

Colour 68160

Inflamabilidad Flammability
 EN 1021-1/2
 BS 5852 part 1 ignition source 0
 US Cal. Bull. 117-2013
 IMO FTP Code 2010: Part 8
 With flame retardant treatment:
 BS 5852 Part 1
 BS 5852 Crib 5
 No use of brominated flame retardants

Tipo Tapizado
 Composición 45% lana nueva, 50% poliéster, 5% nailon
 Tipo de hilado Estambre de lana
 Unión Tejido liso
 Peso App. 370 g/lin.m
 Anchura App. 140 cm - App. 55 inches
 Repetición Ninguna

Type Upholstery
 Composition 45% new wool, 50% polyester, 5% nylon
 Yarn type Worsted
 Binding Plain weave
 Weight App. 370 gr/lin.m
 Width App. 140 cm - 55 inches
 Repeat None

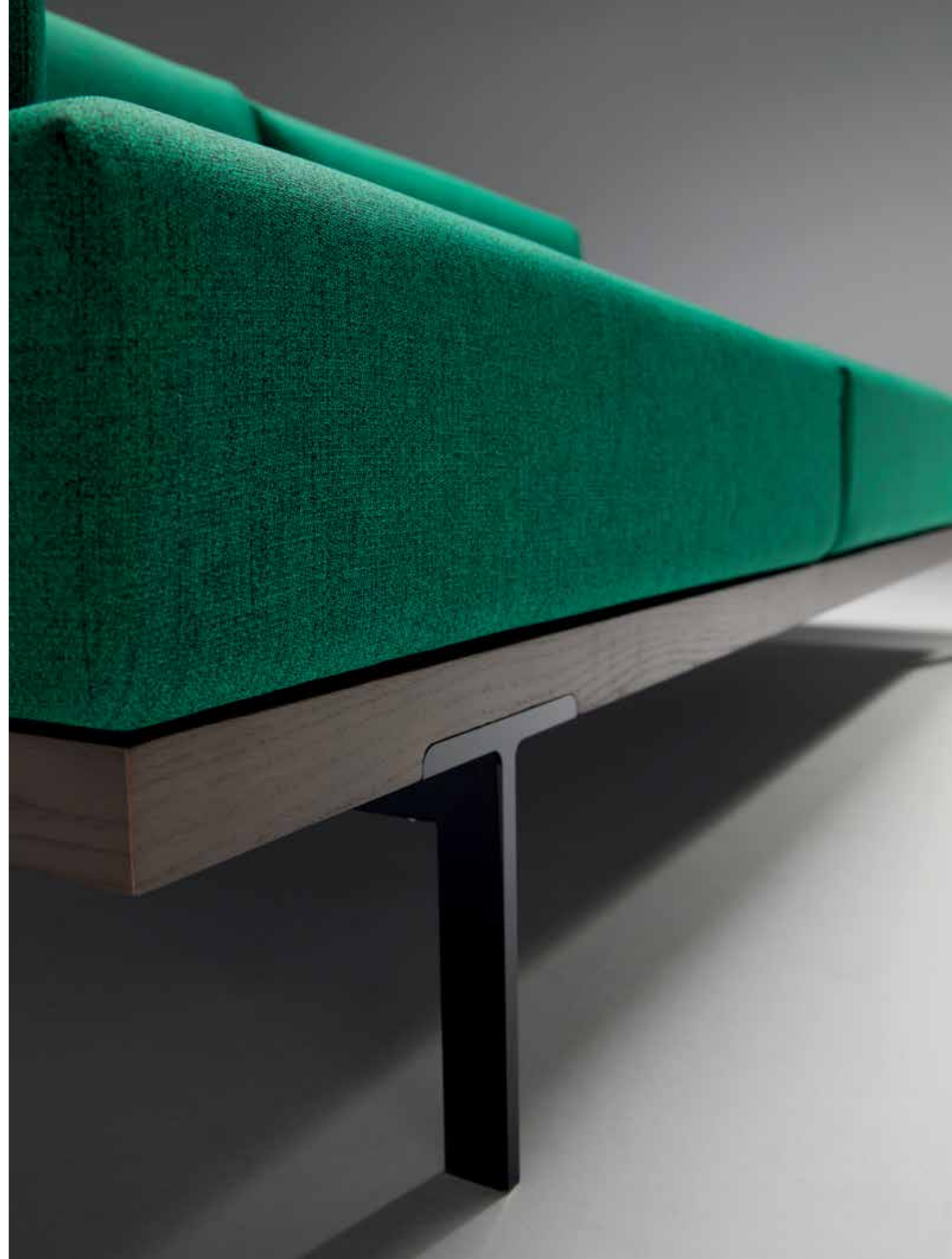

EDICIÓN ABRIL 2019
APRIL 2019 EDITION

Design & page layout
PYSKUNOV

Jmm
jose martinez-medina
www.jmm.es

JOSÉ MARTÍNEZ MEDINA S.A

T +34 96 127 01 62
jmm@jmm.es
export@jmm.es

JMM AMERICA LLC

2750 NW 84th Ave
Doral, FL 33122

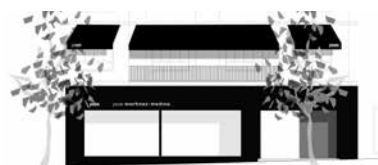

Showroom
Cea Bermudez, 56 Madrid



JMM Factory
Camino del Bony, S/N
Pol. Ind. Catarroja
Valencia



José Martínez-Medina



jmm
jose martinez-medina

www.jmm.es