

# Agape tools volume 4 / mirrors, stor- age, lighting.

Specchi / Mirrors / Spiegel / Miroirs / Espejos — 004, Specchi contenitori /  
Mirror units / Spiegelschränke / Caissons miroir / Espejos contenedores — 038,  
Contenitori / Storage units / Möbel / Éléments de rangement / Muebles — 048,  
Illuminazione / Lighting / Beleuchtung / Luminaires / Iluminación — 068.



**Agape tools 4:**

**Specchi/Mirrors/Spiegel/Miroirs/Espejos** → pag 004,

**Specchi contenitori/Mirror units/Spiegelschränke**

**/Caissons miroir/Espejos contenedores** → pag 038,

**Contenitori/Storage units/Möbel/Éléments de**

**rangement/Muebles** → pag 048, **Illuminazione/Lighting**

**/Beleuchtung/Luminaires/Illuminación** → pag 068.

**Designed by:**  
**Benedini Associati,**  
**Fabio Bortolani**  
**/Ermanno Righi,**  
**Luigi Lanzi,**  
**Konstantin Grcic,**  
**Giuseppe Pasquali,**  
**UT Agape.**

**Un mondo in cui immergersi**

Un mondo più bello, abitato da forme amichevoli ed affascinanti, ricco di possibilità ed emozioni. È il bagno Agape: un ambiente accogliente, luminoso e creativo nel quale la semplicità nasce da uno studio approfondito, l'estetica non è mai separata dalla funzione, la natura e la tecnologia convivono in armonia. Agape vi dà il benvenuto in questo mondo e vi invita a viverlo con libertà e piacere: in tutti i suoi momenti ed elementi.

Indice analitico → 081  
 Glossario materiali → 083

**Immerse yourself in a new world**

A more attractive world, inhabited by friendly and appealing shapes, rich in possibilities and emotions. This is the Agape bathroom: a welcoming, light-filled and creative room in which simplicity is born of in-depth - research, aesthetics is never separated from function and nature and technology live together in harmony. Agape welcomes you to this world and invites you to experience it with freedom and enjoyment, in all its moments and in all its parts.

Contents → 081  
 Glossary of materials → 083

**Eine Welt, in die man eintauchen kann**

Eine schönere Welt, bewohnt von freundlichen und faszinierenden Formen, reich an Möglichkeiten und Emotionen. So ist ein Bad von Agape: ein gemütliches Ambiente, hell und kreativ, in dem Schlichtheit durch gründliche Studien entsteht, Ästhetik stets mit Funktion verbunden ist und Natur und Technologie in Harmonie nebeneinander bestehen. Agape heißt Sie in dieser Welt willkommen, die Sie in aller Freiheit und mit Freude erleben mögen: in allen ihren Momenten und Elementen.

Inhalt → 081  
 Glossar Materialien → 083

**Un monde où s'immerger**

Un monde plus beau, habité de formes amicales et fascinantes, riche de possibilités et d'émotions. Telle est la salle de bain Agape: un milieu accueillant, lumineux et créatif dans lequel la simplicité naît d'une étude approfondie, l'esthétique n'est jamais séparée de la fonction, la nature et la technologie cohabitent en harmonie. Agape vous donne la bienvenue dans ce monde et vous invite à le vivre avec liberté et volupté: dans tous ses instants et éléments.

Index → 081  
 Glossaire des matériaux → 083

**Un mundo en el cual sumergirse**

Un mundo más hermoso en el que viven formas afables y fascinantes, rico en posibilidades y emociones. Es el baño Agape: un espacio acogedor, luminoso y creativo en el que la sencillez nace de un estudio profundo, la estética nunca se separa de la función y la naturaleza convive armoniosamente con la tecnología. Agape les da la bienvenida en este mundo y les invita a vivirlo con libertad y placer: en todos sus momentos y con todos sus elementos.

Índice → 081  
 Glosario de materiales → 083

Gli specchi Agape sono degli autentici elementi d'arredo e d'architettura, ideali per aggiungere luce e spaziosità all'ambiente. Inoltre offrono spesso soluzioni speciali per una visione ancora migliore: dall'illuminazione integrata, agli specchi ingranditori o bifacciali.

Agape mirrors are furnishing and architectural components in their own right, ideal for adding light and spaciousness to their surroundings. They often also offer special features for an even clearer view: from integrated lighting to magnifying or double-sided mirrors.

Die Spiegel von Agape sind authentische Architektur- und Einrichtungselemente, ideal um einem Ambiente Licht und Weite zu verleihen. Außerdem gibt es oft besondere Lösungen, die eine noch bessere Vision ermöglichen: mit integrierter Beleuchtung, Vergrößerungs- oder zweiseitigen Spiegeln.

Les miroirs Agape sont de véritables pièces d'ameublement et d'architecture, idéals pour améliorer la lumière et donner une sensation d'ampleur à la pièce. En outre, ils offrent souvent des solutions particulières pour une meilleure vision: éclairage intégré, miroirs grossissants ou double-face.

Los espejos Agape son auténticos elementos arquitectónicos que, al mismo tiempo, decoran, ideales para añadir luz y espaciosidad al ambiente. A menudo ofrecen soluciones especiales para una visión todavía mejor: de la iluminación integrada, a los espejos de aumento o de dos caras.

Agape tools 4:  
**Specchi / Mirrors**  
**/ Spiegel / Miroirs**  
**/ Espejos** → pag 006.

## pag

006	Bucatini
008	Fusilli
010	Gabbiano
012	Insegna
014	Memory
016	Minuetto
018, 020	Narciso
022	Nudo
024	Nudo LED
026	Parabola
028	Slim
030	Spai
032	Spin
034, 036	4x4

**Bucatini** / 1997 – 2010

Lo specchio Bucatini, ovvero il massimo dell'essenzialità in due versioni diverse: una sorretta da cavo metallico a parete, l'altra un semplice specchio circolare, anche in versione con illuminazione a LED posteriore.

Bucatini is the ultimate essential mirror, available in two different versions: one supported by a wire cable on the wall, the other a simple, circular mirror; also available with rear LED lighting.

Der Spiegel Bucatini, attraktives Beispiel für minimalistisches Design, ist in zwei Varianten erhältlich: die eine mit Metallkabel an der Wand befestigt, die andere als schlichter, runder Spiegel, der auch mit LED Hintergrundbeleuchtung ausgestattet sein kann.

Le miroir Bucatini, ou l'essentiel dans sa plus haute expression, en deux versions différentes : une pendue au mur par un câble métallique, l'autre un simple miroir circulaire, disponible aussi dans la version avec éclairage LED à l'arrière.

El espejo Bucatini representa la esencialidad a la máxima potencia en dos versiones distintas: una sostenida por cable metálico a la pared y la otra como simple espejo circular, disponible también con iluminación led trasera.



design Fabio Bortolani,  
Ermanno Righi

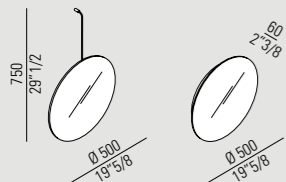

ABUC0178

ABUC0178L



**Sen**  
rubinetteria e accessori, *taps and accessories, armatur und accessoires, robinetterie et accessoires, grifería y accesorios*  
→ Tools vol. 3



**In-Out**  
lavabo, *washbasin, waschbecken, lavabo, lavabo*  
→ Tools vol. 1



**Fusilli** / 1997

Fusilli è orientabile in infinite direzioni grazie al doppio supporto flessibile cromato. Lo specchio è bifacciale con un lato ingranditore. Molteplici le possibilità di installazione: a parete, su piano, oppure in appoggio grazie alla base in marmo quadrato dalla presenza importante.

The chrome-plated double flexible support allows Fusilli to be positioned at any angle. The mirror is double-sided, with one magnifying surface. Numerous installation options are available: on the wall, on a countertop, or free standing, using a square marble base, which adds a distinguished air.

Fusilli ist in alle Richtungen schwenkbar, dank einer doppelten, flexiblen Halterung in verchromter Ausführung. Der Spiegel ist zweiseitig, eine Seite mit Vergrößerung. Zahlreiche Möglichkeiten der Montage: an der Wand, auf einer Platte oder aufgesetzt, dank quadratischem Marmorsockel von prägender Optik.

Fusilli est orientable dans de multiples directions grâce au double support flexible chromé. Le miroir est biface avec un côté grossissant. Nombreuses sont les possibilités d'installation: au mur, sur un plan, ou à poser, grâce à la base carrée en marbre, à la présence imposante.

Fusilli puede orientarse en infinitas direcciones gracias al doble soporte flexible cromado. El espejo es bifacial, con un lado de aumento. Disponible en dos versiones a la pared, o sobre encimera, gracias a su base cuadrada de mármol de fuerte presencia.



design Benedini Associati



ASPE012L

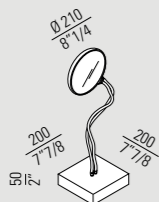

ASPE012P



**Gabbiano** / 1994

Specchio con telaio in acciaio inox lucido. Suddiviso in tre parti, le due laterali orientabili. Lo specchio è reversibile.

Mirror with polished stainless steel structure. Divided in three sections, with adjustable side panels. The mirror is reversible. Complete with fixing kit.

Spiegel mit Rahmen aus glänzendem Edelstahl. Dreigeteilt, mit schwenkbaren Seitenflügeln. Der Spiegel ist beidseitig umkehrbar.

Miroir avec encadrement en acier inox poli. Divisé en 3 parties dont deux latéraux orientables. Le miroir est réversible.

Espejo con marco de acero inoxidable brillo. Dividido en tres partes, las dos laterales son orientables. El espejo es reversible.



**Gabbiano**  
lavabo, washbasin, waschbecken,  
lavabo, lavabo  
→ Tools vol. 1

**Fez**  
rubinetteria, taps, armatur,  
robinetterie, grifería  
→ Tools vol. 3

design Giuseppe Pasquali

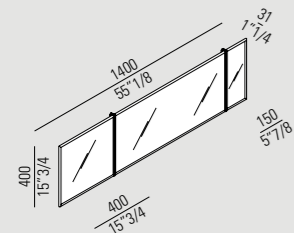

AGAB0351



**125 C**  
illuminazione, lighting,  
beleuchtung, luminaires,  
iluminación  
→ Tools vol. 4

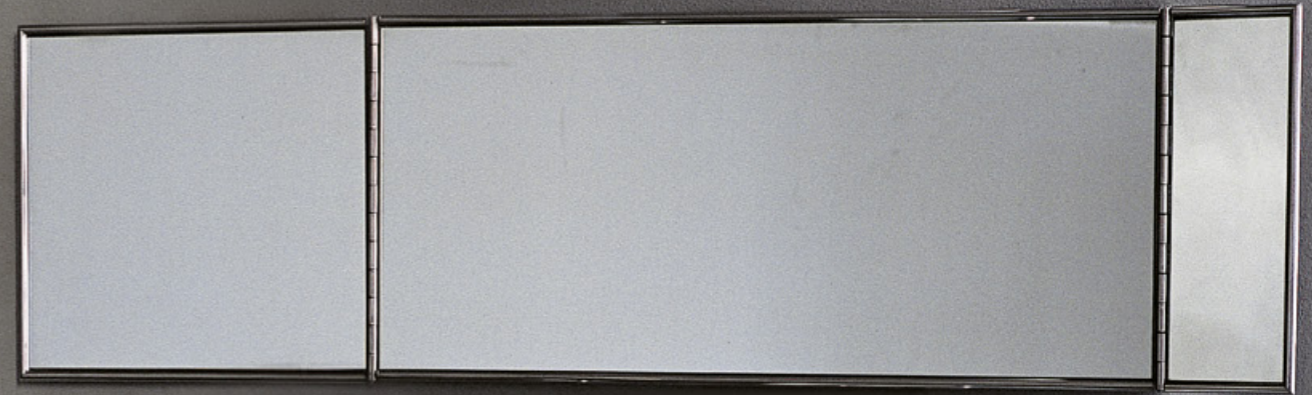

**Fez**  
rubinetteria, taps, armatur,  
robinetterie, grifería  
→ Tools vol. 3

**O.L.C.**  
accessori, accessories,  
accessoires, accessoires,  
accesorios  
→ Tools vol. 3



**Insegna** / 2000

Questo specchio rettangolare bifacciale, sospeso a soffitto con cavi in acciaio inox, può essere installato ovunque.

This double-sided, rectangular mirror, suspended from the ceiling with stainless steel wires, can be installed anywhere.

Dieser rechteckige, zweiseitige Spiegel hängt an Edelstahlseilen von der Decke, für jedes Ambiente geeignet.

Ce miroir rectangulaire double-face, suspendu au plafond grâce à des câbles en acier inox, peut être installé partout.

Este espejo rectangular de dos caras, suspendido del techo con cables de acero inoxidable, puede ser instalado en cualquier posición.



design Benedini Associati

**Lunghezza / Length**

800 mm - 31<sup>1</sup>/<sub>2</sub> - **ASPE015**  
 1200 mm - 47<sup>1</sup>/<sub>4</sub> - **ASPE016**  
 1400 mm - 55<sup>1</sup>/<sub>8</sub> - **ASPE017**  
 1600 mm - 63" - **ASPE018**  
 1800 mm - 70<sup>7</sup>/<sub>8</sub> - **ASPE019**

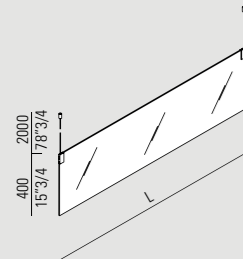

**Square**  
 rubinetteria, taps, armatur,  
 robinetterie, griferia  
 → Tools vol. 3

**Fusilli**  
 specchio, mirror,  
 spiegel, miroir,  
 espejo  
 → Tools vol. 4

**003**  
 lavabo, washbasin,  
 waschbecken, lavabo,  
 lavabo  
 → Tools vol. 1

**Flat XL**  
 programma, range, programm,  
 programme, programa  
 → Tools vol. 5



**Memory** / 2010

Di forma circolare oppure quadrato o rettangolare con spigoli arrotondati, circondato da una cornice laccata bianca, lo specchio Memory può essere dotato di illuminazione a LED posta dietro la superficie riflettente. Disponibili anche le versioni senza cornice.

Memory is a circular, square or rectangular mirror with rounded corners, surrounded by a white lacquered frame, and can be fitted with LED lighting positioned behind the reflective glass. Also available in a frameless version.

Von runder, quadratischer oder rechteckiger Form mit gerundeten Kanten, kann der mit einem weiß lackierten Rahmen eingefasste Spiegel Memory auch mit LED Beleuchtung hinter der Spiegelfläche ausgestattet werden. Erhältlich auch in den Varianten ohne Rahmen.

De forme circulaire, carrée ou rectangulaire avec les angles arrondis, avec un encadrement laqué blanc, le miroir Memory peut être muni d'éclairage à LED derrière la surface réfléchissante. Il est disponible également dans la version sans encadrement.

El espejo Memory puede ser de forma circular, cuadrada o rectangular, con cantos redondeados, y un marco lacado blanco. Hay una versión con iluminación led trasera. Existe también sin marco.



design Benedini Associati

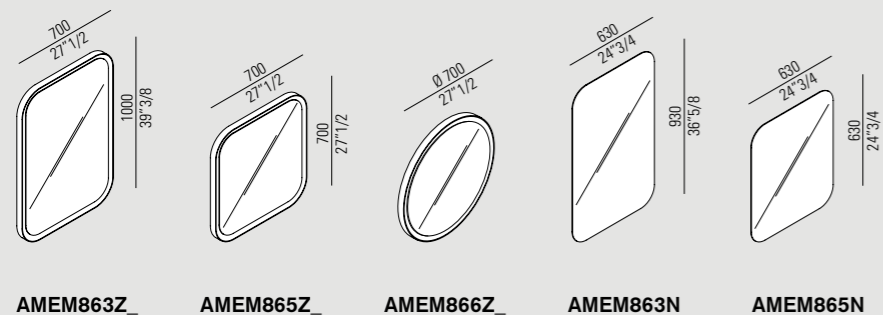

Flat XL  
programma, range,  
programm, programme,  
programa  
→ Tools vol. 5

Memory ○  
rubinetteria, taps,  
armatur, robinetterie,  
griferia  
→ Tools vol. 3

**Minuetto** / 2000

Particolarmente "minimal" questo specchio rettangolare, sospeso a soffitto mediante cavi e supporti in acciaio inox.

This particularly "minimal" rectangular mirror can be hung from the ceiling by means of stainless steel wires and supports.

Ein besonders "minimaler" Spiegel: rechteckig, an der Decke mittels Seilen und Halterungen aus Edelstahl aufgehängt.

Particulièrement « minimal », ce miroir rectangulaire est suspendu au plafond grâce à des câbles et à des supports en acier inox.

Particolarmente "minimalista", este espejo rectangular se puede suspender del techo por medio de cables y soportes de acero inoxidable.



**001**  
lavabo, washbasin, waschbecken,  
lavabo, lavabo  
→ Tools vol. 1

**Fez**  
rubinetteria, taps,  
armatur, robinetterie,  
griferia  
→ Tools vol. 3

design Benedini Associati

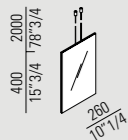

AMIN0302



**Mach**  
accessori, accessories,  
accessoires, accessoires,  
accessorios  
→ Tools vol. 3

**Square**  
rubinetteria, taps, armatur,  
robinetterie, griferia  
→ Tools vol. 3

**Pear C**  
lavabo, washbasin,  
waschbecken, lavabo,  
lavabo  
→ Tools vol. 1

**Narciso** / 2003

Dedicato a chi vuole prendersi cura di sé da ogni punto di vista, Narciso è uno specchio suddiviso in un grande elemento centrale e in due elementi laterali bifacciali orientabili, sostenuti da cerniere in ottone cromato a vista. L'essenzialità e la forza espressiva dello specchio Narciso, vengono messe ancora più in evidenza dal sistema di retroilluminazione che lo fa spiccare sulla parete, creando giochi di riflessi, luci ed ombre.

Specially for people who like to see things from all sides, Narciso is a mirror split into one large centre panel and two double-sided pivoting side panels, supported on exposed, chromed brass hinges. The simplicity and expressive impact of the Narciso mirror are further emphasized by the backlighting system that gives it extra prominence on the wall, creating a play of reflections, light and shadows.

Wer sich aus allen Blickpunkten betrachten will, findet in Narciso den idealen Spiegel: ein großes, zentrales Element mit zwei beidseitigen, schwenkbaren Seitenspiegeln, verchromte Messingscharniere auf Sicht. Das essentielle, ausdrucksstarke Design von Narciso wird durch die Beleuchtung auf der Rückseite betont, die ihn von der Wand abhebt und spielerische Reflexe aus Licht und Schatten erzeugt.

Dédié à ceux qui veulent prendre soin d'eux même en se regardant sous tous les angles. Narciso est un miroir comprenant un grand élément central et deux éléments latéraux double-face orientables, soutenus par des charnières apparentes en laiton chromé. Le caractère essentiel et la force expressive du miroir Narciso sont mis en valeur par le système de rétro-éclairage qui le fait ressortir sur le mur en créant des jeux de reflets, lumières et ombres.

Dedicado a quien se concentra en el cuidado del propio cuerpo bajo todo punto de vista, Narciso es un espejo compuesto por un gran elemento central y dos elementos laterales bifaciales, orientables, con bisagras de latón cromado vistas. El sistema de retroiluminación destaca aún más la esencialidad y la fuerza expresiva del espejo Narciso, y lo hace resaltar en la pared, creando juegos de reflejos, luces y sombras.



**Spai**  
specchio, mirror,  
spiegel, miroir, espejo  
→ Tools vol. 4

design **Benedini Associati**

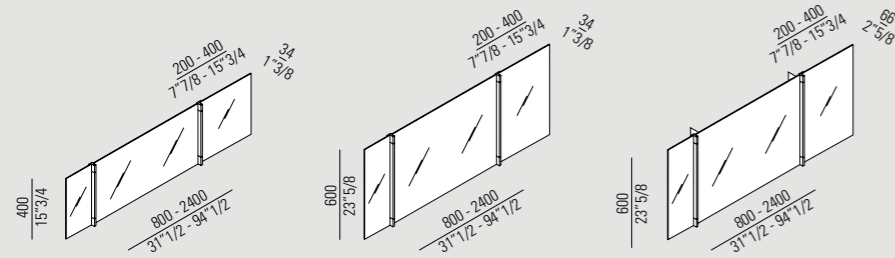

L'articolo si sviluppa in più varianti: i codici non sono indicati

This item comes in a number of versions; the codes are not given

Der Artikel ist in mehreren Varianten lieferbar: die Artikelnummern sind nicht angegeben

L'article se développe en plusieurs variantes : les codes ne sont pas indiqués

El artículo se desarrolla en distintas variantes: los códigos no se indican



**Square**  
rubinetteria, taps, armatur,  
robinetterie, grifería  
→ Tools vol. 3

**369**  
accessori, accessories,  
accessoires, accesorios  
→ Tools vol. 3



○  
**Normal**  
vasca, *bathub*,  
*badevanne*, *baignoire*,  
*bañera*  
→ Tools vol. 2

○  
**002**  
lavabo, *washbasin*,  
*waschbecken*, *lavabo*,  
*lavabo*  
→ Tools vol. 1

○ **Square**  
rubinetteria, *taps*, *armatur*,  
*robinetterie*, *grifería*  
→ Tools vol. 3

○ **Surf**  
accessori, *accessories*,  
*accessoires*, *accessoires*, *accesorios*  
→ Tools vol. 3

○  
**Flat XL**  
*programma*, *range*, *programm*,  
*programme*, *programa*  
→ Tools vol. 5

○  
**Spai**  
specchio, *mirror*,  
*spiegel*, *miroir*, *espejo*  
→ Tools vol. 4

**Nudo** / 2006

Orizzontali o verticali, assolutamente puri nella loro essenzialità, gli specchi Nudo vengono proposti in diverse dimensioni. E' possibile anche richiedere una realizzazione su misura.

Horizontal or vertical, absolutely pure and essential, Nudo mirrors come in a range of sizes, and can also be made to measure on request.

Horizontal oder vertikal, werden Spiegel Nudo, die durch äußerst puristische Linien bestechen, in verschiedenen Maßen angeboten. Auf Wunsch auch Maßanfertigung.

Horizontaux ou verticaux, absolument purs dans leur essentialité, les miroirs Nudo sont proposés en plusieurs dimensions. Il peut être également réalisé sur mesure.

Horizontales o verticales, absolutamente puros en esencia los espejos Nudo se proponen en distintos tamaños. Es posible también solicitar un modelo a medida.

## design UT Agape

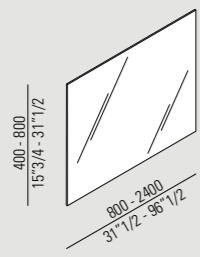
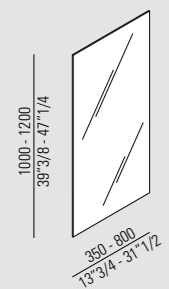

L'articolo si sviluppa in più varianti: i codici non sono indicati

This item comes in a number of versions; the codes are not given

Der Artikel ist in mehreren Varianten lieferbar: die Artikelnummern sind nicht angegeben

L'article se développe en plusieurs variantes : les codes ne sont pas indiqués

El artículo se desarrolla en distintas variantes: los códigos no se indican

**Spai**  
specchio, *mirror*,  
*spiegel*, *miroir*, *espejo*  
→ Tools vol. 4



**Suite**  
rubinetteria, *taps*, *armatur*,  
*robinetterie*, *griferia*  
→ Tools vol. 3



**In-Out**  
lavabo, *washbasin*,  
*waschbecken*, *lavabo*,  
*lavabo*  
→ Tools vol. 1



**Flat XL**  
programma, *range*, *programm*,  
*programme*, *programa*  
→ Tools vol. 5



**Nudo LED** / 2012

Gli specchi Nudo possono essere dotati di illuminazione a LED su uno o più lati a scelta, per aggiungere una luce d'atmosfera all'ambiente bagno.

Nudo mirrors can be fitted with LED lighting on one or more sides, thus enriching the bathroom with a particular light.

Spiegel Nudo können mit einer LED Beleuchtung wahlweise auf einer oder mehreren Seiten ausgestattet werden, die dem Badezimmer Atmosphäre verleiht.

Les miroirs Nudo peuvent être munis d'éclairage à LED sur un ou plusieurs côtés au choix, pour ajouter une lumière d'atmosphère dans la salle de bains.

Los espejos Nudo se pueden iluminar también con LED en uno o varios lados, a elección, para crear una luz de ambiente en el cuarto de baño.

design UT Agape

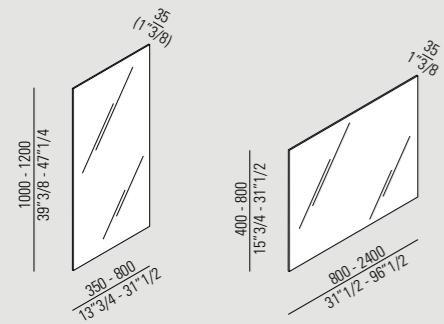

L'articolo si sviluppa in più varianti: i codici non sono indicati

This item comes in a number of versions; the codes are not given

Der Artikel ist in mehreren Varianten lieferbar: die Artikelnummern sind nicht angegeben

L'article se développe en plusieurs variantes : les codes ne sont pas indiqués

El artículo se desarrolla en distintas variantes: los códigos no se indican



**Fusilli**  
 specchio, *mirror*,  
 spiegel, *miroir*,  
 espejo  
 → Tools vol. 4

**Square**  
 rubinetteria, *taps*, *armatur*,  
 robinetterie, *griferia*  
 → Tools vol. 3

**815**  
 lavabo, *washbasin*,  
 waschbecken, *lavabo*,  
 lavabo  
 → Tools vol. 1

**Parabola** / 2002

Specchio rettangolare dotato di sistema di illuminazione integrata, con luce riflessa da un diffusore a parabola. Parabola è disponibile in versione orizzontale o verticale, per rispondere ad ogni esigenza di ambientazione, in qualsiasi spazio bagno.

Rectangular mirror with integral illumination system, using a curved diffuser to reflect the light. Parabola is available in a horizontal or vertical version, to meet the spatial and stylistic requirements of any bathroom interior.

Rechteckiger Spiegel mit integrierter Beleuchtung, wobei das Licht durch einen Parabolschirm reflektiert wird. Parabola ist in horizontaler oder vertikaler Variante verfügbar, um die Verwendung in jedem Badezimmer zu ermöglichen.

Miroir rectangulaire avec système d'éclairage intégré, et lumière réfléchié par un diffuseur parabolique. Parabola est disponible dans la version horizontale ou verticale, pour répondre à toutes les exigences, dans n'importe quelle salle de bain.

Espejo rectangular con sistema de iluminación integrado, con un reflector parabólico que refleja la luz. Disponible en versión horizontal o vertical para adaptarse a cada exigencia de ambientación, en cualquier espacio de cuarto de baño.



design Benedini Associati

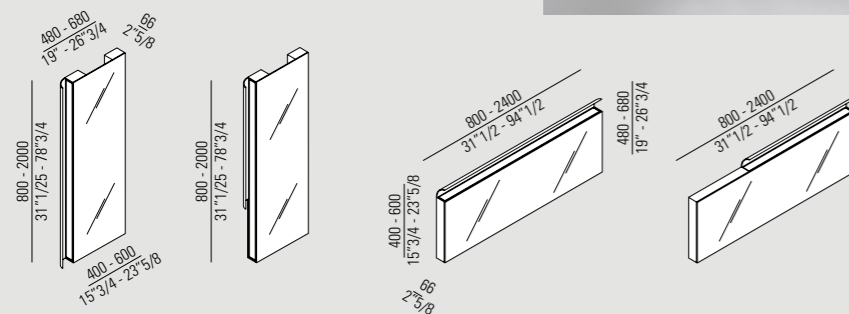

L'articolo si sviluppa in più varianti: i codici non sono indicati

This item comes in a number of versions; the codes are not given

Der Artikel ist in mehreren Varianten lieferbar: die Artikelnummern sind nicht angegeben

L'article se développe en plusieurs variantes : les codes ne sont pas indiqués

El artículo se desarrolla en distintas variantes: los códigos no se indican



**Square** ○  
rubinetteria, taps,  
armatur, robinetterie,  
griferia  
→ Tools vol. 3

**Spoon XL** ○  
lavabo, washbasin,  
waschbecken, lavabo, lavabo  
→ Tools vol. 1

**Slim** / 1999

Specchio da appoggio o a parete, (orizzontale o verticale).

La cornice a rilievo è in multistrato, con finitura rovere naturale, bruno, scuro o teak, oppure laccata bianca o grigia.

Standing or wall mounted mirror, to be used horizontally or vertically. The plywood frame is available in natural, brown or dark oak or teak, or lacquered white or grey.

Stand- oder Wandspiegel, horizontal oder vertikal. Der erhabene Rahmen ist aus Schichtholz in den Ausführungen Eiche natur, braun, dunkel oder Teak, oder weiß oder grau lackiert.

Miroir mural ou à poser, horizontal ou vertical. L'encadrement en relief est en multiplis, avec finition chêne naturel, brun, foncé ou teck ou bien laqué dans les coloris blanc ou gris.

Espejo de apoyo o de pared (horizontal o vertical). El marco en relieve es contrachapado, con acabado roble natural, marrón, oscuro o de teca, o también lacado blanco o gris.



design Benedini Associati

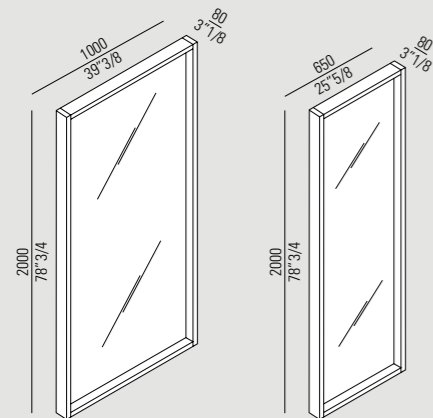

ASPE020\_

ASPE014\_

Finiture / Finishes

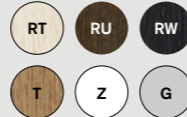

In-Out ○  
lavabo, washbasin, waschbecken,  
lavabo, lavabo  
→ Tools vol. 1



**Spai** / 2006

Questo piccolo specchio ingranditore, con cornice in materiale plastico cromato, può essere applicato dovunque grazie alla superficie posteriore adesiva: ad esempio su un altro specchio, oppure su un'altra superficie liscia.

This small magnifying mirror with chromed plastic frame has a self-adhesive backing that enables it to be positioned anywhere: for example on top of another mirror, or on any other smooth surface.

Dieser kleine Vergrößerungsspiegel mit Rahmen aus verchromtem Kunststoff, kann dank seiner klebenden Rückseite überall angebracht werden: zum Beispiel auf einem anderen Spiegel oder auf einer beliebigen, glatten Oberfläche.

Ce petit miroir grossissant, avec encadrement en plastique chromé, peut être appliqué partout grâce à sa surface arrière adhésive : par exemple sur un autre miroir ou sur une autre surface lisse.

Este pequeño espejo de aumento, con marco de material plástico cromado, puede ser colocado en cualquier posición gracias a la superficie trasera adhesiva: por ejemplo, sobre otro espejo o sobre otra superficie lisa.

design **Benedini Associati**

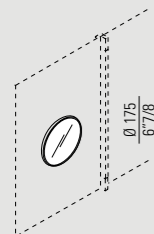

ASPE035S



**Narciso**  
specchio, *mirror*,  
*spiegel*, *miroir*, *espejo*  
→ Tools vol. 3



**Spin** / 1998

Orientabile orizzontalmente e regolabile in altezza, Spin è dotato di due specchi rotondi, di cui uno ingranditore. La struttura è in legno multistrato con finitura rovere naturale, bruno, scuro, teak o nei colori bianco e grigio.

Spin can be adjusted horizontally and in height. It is fitted with two round mirrors, one of which is a magnifying mirror. The support structure is in plywood with a natural, brown or dark oak or teak finish, or in white and grey.

Spin, horizontal schwenkbar und höhenverstellbar, besitzt zwei runde Spiegel, davon einer mit Vergrößerung. Rahmen aus Schichtholz in den Ausführungen Eiche natur, braun, dunkel oder Teak, oder weiß oder grau lackiert.

Orientable horizontalement et réglable en hauteur, Spin est pourvu de deux miroirs ronds dont un grossissant. Sa structure est en multiplis, avec finition chêne naturel, brun, foncé ou teck ou bien laqué dans les coloris blanc ou gris.

Puede orientarse horizontalmente y es de altura regulable, Spin está formado por dos espejos redondos, uno de los cuales es de aumento. La estructura es de madera contrachapada con acabado roble natural, marrón, oscuro o de teca, o en los colores blanco y gris.



design **Benedini Associati**



ASPE013\_

**Finiture / Finishes**

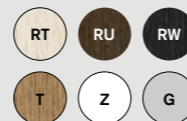

**4x4** / 2003

Piacevolmente lineare questo specchio con struttura in alluminio anodizzato naturale, oppure verniciato in bianco. Disponibile in varie misure tutte collocabili orizzontalmente o verticalmente.

Attractively linear, this mirror has a frame in natural anodised aluminium, or a white painted finish. Available in various sizes, all suitable for hanging horizontally or vertically.

Angenehm linear dieser Spiegel mit Rahmen aus eloxiertem Aluminium in natur oder weiß lackiert. Erhältlich in verschiedenen Größen, alle waagrecht oder senkrecht verwendbar.

Une linéarité agréable pour ce miroir doté d'une structure en aluminium anodisé naturel ou laqué blanc. Disponible en différentes mesures et positionnable verticalement ou horizontalement.

De agradables formas lineales, la estructura de este espejo es de aluminio anodizado natural o lacado en blanco. Disponible en distintas medidas, puede instalarse en posición horizontal o vertical.



design Benedini Associati

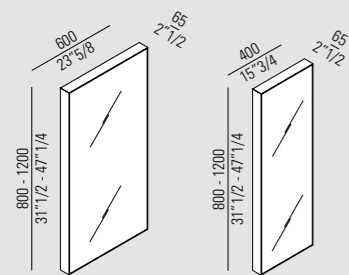

A4X4281H\_  
A4X4282H\_

A4X4281\_  
A4X4282\_

Finiture / Finishes



**4x4** ○  
illuminazione, *lighting*,  
*beleuchtung*, *luminaires*,  
*iluminación*  
→ Tools vol. 4

**Fez**  
rubinetteria, *taps*, *armatur*,  
*robinetterie*, *griferia*  
→ Tools vol. 3



**Perotel**  
lavabo, *washbasin*,  
*waschbecken*,  
*lavabo*, *lavabo*  
→ Tools vol. 1

**4x4** / 2003

La luce della lampada interna viene diffusa da una fascia serigrafata. La struttura è in alluminio anodizzato naturale oppure verniciato in bianco. Disponibile in varie misure e posizionabili sia in verticale che in orizzontale.

The light from the internal lamp is diffused by a screen-printed strip. The frame is in natural anodised aluminium, or a white painted finish. Available in various sizes and suitable for hanging vertically or horizontally.

Das Licht der Lampe im Inneren tritt durch einen siebgedruckten Streifen aus. Rahmen aus eloxiertem Aluminium, natur oder weiß lackiert. Erhältlich in verschiedenen Größen; kann sowohl senkrecht als auch waagrecht verwendet werden.

La lumière de la lampe interne est diffusée par un bandeau sérigraphié. La structure est en aluminium anodisé naturel ou laqué blanc. Disponible en différentes mesures et positionnable verticalement ou horizontalement.

La luz de la lámpara interior se difunde desde una franja serigrafiada. La estructura es de aluminio anodizado natural o lacado en blanco. Disponible en distintas medidas, puede colocarse en posición vertical y horizontal.



design Benedini Associati

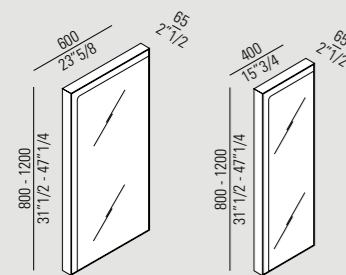

A4X4287H\_  
A4X4288H\_

A4X4287\_  
A4X4288\_

Finiture / Finishes



**Fez**  
rubinetteria, taps, armatur,  
robinetterie, griferia  
→ Tools vol. 3



**Flat XL**  
programma, range, programm,  
programme, programa  
→ Tools vol. 5



Due funzioni in un unico elemento, per rendere più comoda la quotidianità e riflettere uno stile d'arredo speciale. Agape offre una scelta completa di specchi contenitori: più di un semplice dettaglio nella stanza da bagno.

Two functions in a single unit to make daily life easier and reflect a special furnishing style. Agape offers a wide choice of mirror units: more than just a simple detail in the bathroom.

Zwei Funktionen in einem einzigen Element, um den Alltag bequemer zu machen und einen besonderen Einrichtungsstil widerzuspiegeln. Agape bietet eine komplette Auswahl von Spiegelschränken: mehr als ein einfaches Detail im Badezimmer.

Deux fonctions en un seul élément, pour rendre le quotidien plus confortable et refléter un style d'ameublement spécial. Agape offre une gamme complète de miroirs-caissons: bien plus qu'un simple détail dans la salle de bains.

Dos funciones en un elemento único, para facilitar la vida diaria y para reflejar un estilo decorativo especial. Agape ofrece una gama completa de espejos contenedores: es algo más que un simple detalle en el cuarto de baño.

pag

040 Jet  
042 026  
044 027  
046 4x4

Agape tools 4:  
**Specchi contenitori**  
 / **Mirror units** /  
**Spiegelschränke**  
 / **Caissons**  
**miroir / Espejos**  
**contenedores** → pag 040.

**Jet** / 2003

Lo specchio contenitore Jet può ruotare su se stesso, rendendo accessibile il vano posteriore dotato di quattro ripiani in alluminio anodizzato. Jet può essere affiancato da una mensola dal design coordinato, per dare vita a molteplici composizioni. Jet è anche disponibile in versione doppia.

The Jet mirror unit swivels to give access to four hidden anodised aluminium storage compartments. Jet can be accompanied by a coordinating side shelf to create numerous configurations. Jet is also available in a twin version.

Der Spiegelschrank Jet dreht sich um die eigene Achse, wodurch die vier Ablagen aus eloxiertem Aluminium auf der Rückseite zugänglich werden. Zu Jet gehört eine passende Ablage, die eine Vielzahl von Kompositionen ermöglicht. Jet ist auch in doppelter Version lieferbar.

Le miroir-caisson Jet peut tourner autour d'un axe vertical, permettant ainsi l'accès à un compartiment arrière pourvu de quatre tablettes en aluminium anodisé. Une étagère au design assorti peut compléter le miroir Jet, permettant ainsi de créer de nombreuses compositions. Jet est aussi disponible dans la version double.

El espejo contenedor Jet pivota sobre sí mismo permitiendo el acceso al compartimento trasero con cuatro estantes de aluminio anodizado. Un estante a juego puede completar el espejo Jet y crear numerosas composiciones. Jet está disponible también en versión doble.



design Konstantin Grcic

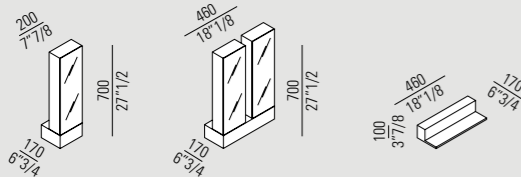

ASPE030

ASPE032

ASPE031



○ **Fez**  
rubinetteria, taps,  
armatur, robinetterie,  
griferia  
→ Tools vol. 3

○ **Handwash**  
lavabo, washbasin,  
waschbecken,  
lavabo, lavabo  
→ Tools vol. 1

## 026 / 2002

Un contenitore pensile in multistrato, con finitura rovere naturale, bruno, scuro o teak ed anta con specchio bifacciale.

La sua inclinazione e la presenza dello specchio sui due lati, consentono di riflettere l'immagine dell'utilizzatore anche con il contenitore aperto.

A wall cabinet in plywood with a natural, dark or brown oak or teak finish and double-sided mirror door. Its distinctive angles and interior mirror mean that users can see their reflection even when the cabinet is open.

Ein Hängeschrank aus Schichtholz, in den Ausführungen Eiche natur, braun, dunkel oder Teak und mit doppelseitiger Spiegeltür. Ihr Öffnungswinkel und die beidseitige Verspiegelung ermöglichen die Verwendung des Spiegels auch bei geöffnetem Schrank.

Caisson suspendu en multiplis, avec finition chêne naturel, brun, foncé ou teck, pourvu d'un battant équipé d'un miroir double-face. Son inclinaison et la présence du miroir sur les deux faces permettent de refléter l'image de l'utilisateur même lorsque le meuble est ouvert.

Un contenedor de pared en multiestrato, con acabado roble natural, marrón, oscuro o de teca y puerta con espejo bifacial. Su inclinación y el espejo bifacial permiten reflejar la imagen del usuario incluso con el mueble abierto.



design Benedini Associati

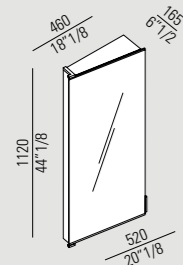

AMOB026\_

## Finiture / Finishes

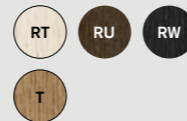

Fez  
rubinetteria, taps, armatur,  
robinetterie, griferia  
→ Tools vol. 3



**027** / 2002

L'anta scorrevole a specchio rende accessibili, con un semplice gesto, i ripiani interni in acciaio inox lucido o satinato di questo contenitore pensile in multistrato con finitura rovere naturale, bruno, scuro o teak.

The sliding door gives easy access to the polished or satin-finish stainless steel shelves inside this wall cabinet made of plywood with a natural, brown or dark oak or teak finish.

Die Spiegelglas-Schiebetür macht die Fächer aus glänzendem oder satiniertem Edelstahl im Innenraum dieses Hängeschrankes aus Schichtholz in den Ausführungen Eiche natur, braun, dunkel oder Teak, mühelos zugänglich.

La porte coulissante avec miroir permet d'accéder, d'un simple geste, aux tablettes internes en acier inox brillant ou satiné de ce meuble suspendu en multiplis avec finition chêne naturel, brun, foncé ou teck.

La puerta corredera con espejo, facilita con un simple gesto, el acceso a los estantes interiores de acero inoxidable brillo o satinado de este contenedor de pared en multiestrato, con acabado roble natural, marrón, oscuro o de teca.

design Benedini Associati

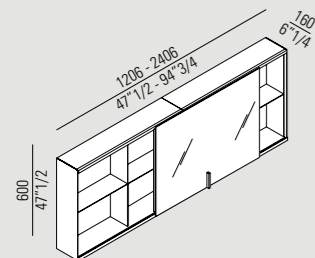

AMOB027H60\_

**Finiture / Finishes**

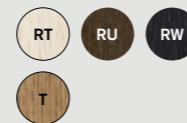

**Square**  
rubinetteria, taps,  
armatur, robinetterie,  
griferia  
→ Tools vol. 3

**003**  
lavabo, washbasin,  
waschbecken,  
lavabo, lavabo  
→ Tools vol. 1

**Flat XL**  
Programma, range,  
programm, programme,  
programa  
→ Tools vol. 5



**4x4** / 2003

Molteplici possibilità di collocazione ed utilizzo, per questi contenitori in alluminio anodizzato naturale o verniciato bianco. Dotati di anta a specchio bifacciale e disponibili in tre altezze e due larghezze.

A wide choice of positions and uses for these storage units in natural anodised aluminium, or with a white painted finish. Fitted with a double-sided mirror door and available in three heights and two widths.

Zahlreich die Möglichkeiten der Hängung und Verwendung dieser Spiegelschränke aus eloxiertem Aluminium natur oder weiß lackiert. Ausgestattet mit zweiseitiger Spiegeltür, erhältlich in drei Höhen und zwei Breiten.

Des rangements et des usages multiples pour ces caissons en aluminium anodisé naturel ou laqué blanc. Munis de porte miroir biface et disponibles en trois hauteurs et deux largeurs.

Los 4x4 ofrecen numerosas posibilidades de colocación y uso. Se fabrican en aluminio anodizado natural o lacado en blanco. Las puertas tienen un espejo bifacial y están disponibles en tres alturas y en dos anchos diferentes.



design Benedini Associati

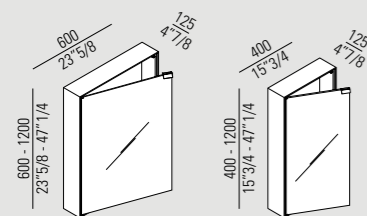

A4X4293  
A4X4290H  
A4X4291H

A4X4289  
A4X4292  
A4X4290  
A4X4291

Finiture / Finishes



**Sen**  
rubinetteria, taps, armatur,  
robinetterie, griferia  
→ Tools vol. 3

**Nivis**  
lavabo, washbasin,  
waschbecken, lavabo,  
lavabo  
→ Tools vol. 1

Anche un piccolo spazio può diventare prezioso, con i contenitori Agape. Per riporre e tenere sempre a portata di mano tutto quanto serve al benessere ed alla cura della propria persona, ma anche per introdurre nella stanza da bagno il calore del legno o le emozioni del colore.

Even a small space can be put to valuable use with Agape storage units. To conveniently store everything needed for well-being and body care, but also to introduce the warmth of wood or the excitement of colour into the bathroom.

Auch ein kleiner Raum kann dank der Agape-Möbel wertvoll werden. Um all das, was dem Wohlbefinden und der Pflege der eigenen Person dient immer griffbereit zur Hand zu haben, aber auch um die Wärme des Holzes und die Emotionen der Farbe ins Badezimmer zu bringen.

Même un petit espace peut devenir précieux, grâce aux articles de rangement Agape. Pour ranger et garder toujours à portée de la main tout ce qui sert pour le bien-être et le soin personnel, mais aussi pour faire entrer dans la salle de bains la chaleur du bois et les émotions de la couleur.

Con los contenedores Agape, también un espacio pequeño puede ser precioso. Para guardar y tener siempre al alcance de mano todo lo que sirve para el bienestar y el cuidado de la persona, pero también para introducir en el cuarto de baño la calidez de la madera y las emociones del color.

Agape tools 4:  
**Contenitori / Storage  
 units / Möbel / Élé-  
 ments de rangement  
 / Muebles** → pag 050.

pag

050 Flat XL  
 052 Flat V  
 054 Puzzle  
 056 Plus  
 058, 060 Konte  
 062 O.J.C  
 064 Trottola  
 066 320

**Flat XL** / 2002

Contenitori del programma Flat XL che possono essere collocati liberamente, pensili o su ruote, a giorno o con cassetti, alti 20 o 40 cm con due profondità e 4 larghezze cm 40, 60, 80, 100. Cassa in rovere naturale, bruno, scuro, in teak o laccata bianca o grigio scuro. Frontali nelle stesse finiture più altri colori laccati: arancio, verde, grigio chiaro e in Exacril bianco o grigio. Maniglie in acciaio inox lucido, satinato o laccate in bianco o nero, in rovere o teak o con apertura push-pull.

Containers from the Flat XL range, to be freely positioned, wall hung or set on casters, with open compartments or drawers, 20 or 40 cm high, with two depths and 4 widths: 40, 60, 80 and 100 cm. Casing in natural, brown or dark oak, teak or white or dark grey lacquer. Front panels in the same finishes, plus additional lacquered colours: orange, green, light grey, and in white or grey Exacril. Handles in glossy or satin-effect stainless steel, or black or white lacquer, in oak or teak, or with push-pull opening.

Schränkelemente aus dem Programm Flat XL, die beliebig aufstellbar sind, an der Wand hängend oder auf Rollen, offen oder mit Schubladen, Höhe 20 oder 40 cm mit zwei Tiefen und 4 Breiten von 40, 60, 80 oder 100 cm. Korpus in Eiche natur, braun, dunkel, Teak, oder weiß oder dunkelgrau lackiert. Fronten in den gleichen Ausführungen und zusätzlich weitere Lackfarben: Orange, Grün, Hellgrau und aus Exacril weiß oder grau. Griffe aus rostfreiem Stahl glänzend, satiniert oder weiß oder schwarz lackiert, aus Eiche oder Teak oder mit Push-Pull-Öffnung.

Les caissons du programme Flat XL peuvent être positionnés librement, suspendus ou sur roulettes, et sont disponibles sans portes ou avec tiroirs, de 20 ou 40 cm de hauteur avec 2 profondeurs et 4 largeurs 40, 60, 80, 100 cm. Structure en chêne naturel, brun, foncé, en teck ou laquée blanche ou gris foncé. Façades dans les mêmes finitions ainsi que dans d'autres couleurs laquées : orange, vert, gris clair et en Exacril blanc ou gris. Poignées en acier inox brillant, satiné ou laquées en blanc ou noir, en chêne ou teck ou avec ouverture push-pull.

Contenedores del programa Flat XL que pueden colocarse libremente, suspendidos o sobre ruedas, abiertos o con cajones, de 20 o 40 cm de altura con dos profundidades y cuatro anchuras diferentes: 40, 60, 80 y 100 cm. Estructura de roble natural, marrón, oscuro, de teca o lacada de color blanco o gris oscuro. Partes frontales en los mismos acabados más otros colores lacados: naranja, verde, gris claro y de Exacril blanco o gris. Tiradores de acero inoxidable brillo o satinado, lacados blanco o negro, de roble o teca o con apertura push-pull.



design Benedini Associati

**Lunghezza / Length**

400 mm - 15" 3/4  
600 mm - 23" 5/8  
800 mm - 31" 1/2  
1000 mm - 39" 3/8

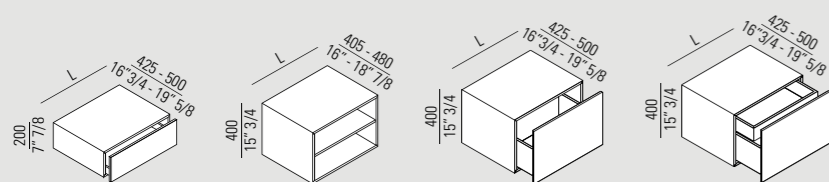

AFXMO151\_

AFXMO35\_

AFXMO170\_

AFXMO198\_

**Cassa / Casing****Frontale / Front**

**Flat V** / 2012

Contenitori pensili con anta con apertura push-pull, altezza cm 60. Cassa con finitura rovere naturale, bruno, scuro o in teak, ante nelle stesse finiture oppure laccate in bianco, grigio chiaro, grigio scuro, arancio o verde. Versione con anta intera o con anta sagomata che permette l'accesso al porta sapone / porta oggetti in Solid surface bianco posizionato in uno dei quattro angoli del contenitore.

Wall-hung storage units with push-pull doors, height 60 cm. Casing in natural, brown or dark oak or teak finish, doors in the same finishes or in white, light grey, dark grey, orange or green lacquer. Version with full or shaped door, allowing access to the soap dish / storage compartment in white Solid Surface, positioned in one of the four corners of the storage unit.

Hängeschränke mit Türen, Öffnung Push-Pull, Höhe 60 cm. Korpus in der Ausführung Eiche natur, braun, dunkel oder in Teak, Türen in den gleichen Ausführungen oder lackiert in den Farben Weiß, Hellgrau, Dunkelgrau, Orange oder Grün. Modell mit voller oder Tür mit Aussparung, um den Zugang zur Seifenschale / Utensilienschale aus Solid Surface weiß zu ermöglichen, angeordnet in einer der vier Schrankecken.

Caissons suspendus avec porte à ouverture push-pull, hauteur 60 cm. Structure dans la finition chêne naturel, brun, foncé ou en teck, portes dans les mêmes finitions ou laquées en blanc, gris clair, gris foncé, orange ou vert. Version avec porte entière ou avec porte découpée qui permet l'accès au porte-savon / porte-objets en Solid surface blanc positionné dans l'un des quatre angles du meuble.

Contenedores suspendidos con puerta de apertura push-pull de 60 cm de altura. Estructura en roble natural, marrón, oscuro o de teca; puertas en los mismos acabados o también lacadas en color blanco, gris claro, gris oscuro, naranja o verde. Versión con puerta entera o recortada que facilita el acceso al porta jabón o al portaobjetos en Solid surface blanco, situado en uno de los cuatro rincones del contenedor.



design Benedini Associati

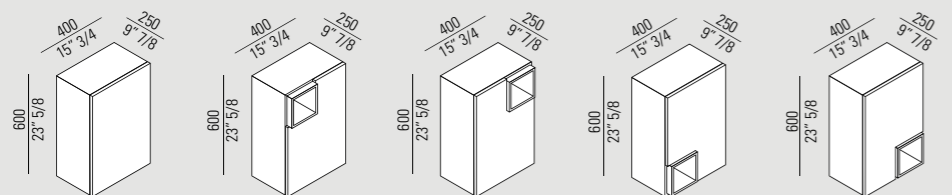

- AFXMO235042\_
- AFXMO237042\_
- AFXMO238042\_
- AFXMO239042\_
- AFXMO240042\_

**Cassa / Casing**



**Frontale / Front**

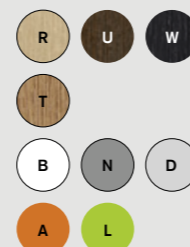

**Parabola**  
specchio, mirror, spiegel,  
miroir, espejo  
→ Tools vol. 4



**Nivis**  
lavabo, washbasin,  
waschbecken, lavabo,  
lavabo  
→ Tools vol. 1



**Puzzle** / 2011

Accessori da appoggio o per cassetti da inserire nei contenitori del programma Flat XL o Evoluzione. Realizzati in massello di frassino con verniciatura laccata grigia a poro aperto. I vari box possono essere posizionati singolarmente o inseriti nel vassoio in più posizioni.

Countertop or drawer accessories, for insertion in the containers in the Flat XL and Evoluzione ranges. In solid ash with grey lacquered open-pore finish. The various boxes can be positioned individually or placed in various positions in the tray.

Accessoires zum Abstellen oder für Schubladen, die in Schränke der Programme Flat XL oder Evoluzione einzusetzen sind. Hergestellt aus Esche massiv, offenporig grau lackiert. Die verschiedenen Boxen können einzeln aufgestellt oder in verschiedenen Positionen auf das Tablett gestellt werden.

Accessoires à poser ou pour tiroirs à insérer dans les caissons du programme Flat XL ou Evoluzione. Réalisés en frêne massif avec finition laquée grise à pore ouvert. Les différents récipients peuvent être positionnés seuls ou insérés dans le plateau dans plusieurs positions.

Accesorios de apoyo o para cajones, para los contenedores del programa Flat XL o Evoluzione. Fabricados en madera maciza de fresno, con acabado lacado gris a poro abierto. Las distintas cajas pueden colocarse individualmente o en la bandeja en varias posiciones.



design Benedini Associati



ALEG 528GR  
ALEG 524GR  
ALEG 525GR

ALEG 529GR  
ALEG 526GR  
ALEG 527GR

ALEG 530GR  
ALEG 531GR

ALEG 532GR

ALEG 540GR



Plus / 2012

Contenitori con frontale a forte spessore il quale serve sia da porta salviette, che da maniglia per l'apertura del cassetto. Cassa in MDF con rivestimento in rovere naturale, bruno, scuro o in teak oppure laccato opaco in bianco o grigio scuro. Il frontale ed il porta salviette sono disponibili nelle stesse finiture delle casse oppure laccati in grigio chiaro e possono essere combinati a piacere. Altezza cm 40 con larghezza cm 40, 60, 80, 100.

Containers featuring a sturdy front panel, serving both as a towel holder and as a handle to open the drawer. Casing in MDF, covered with natural, brown or dark oak or teak, or white or dark grey matt lacquer. The front panel and towel holder are available in the same finishes as the casing, or in light grey lacquer, and can be freely mixed and matched. Height 40 cm, widths: 40, 60, 80, 100 cm.

Schränkelemente mit Front von großer Stärke, die sowohl als Handtuchhalter als auch als Griff für die Schublade einsetzbar ist. Gehäuse aus MDF in Eiche natur, braun, dunkel, Teak, oder weiß oder dunkelgrau matt lackiert. Front und Handtuchhalter sind in den gleichen Farben wie die Korpusse, oder hellgrau lackiert ausgeführt und können beliebig kombiniert werden. Höhe 40 cm, in Breiten von 40, 60, 80 oder 100 cm.

Caissons avec façade de forte épaisseur qui sert à la fois de porte-serviettes et de poignée pour l'ouverture du tiroir. Structure en MDF avec revêtement en chêne naturel, brun, foncé ou en teck ou laqué mat en blanc ou gris foncé. La façade et le porte-serviettes sont disponibles dans les mêmes finitions que les structures ou laqués en gris clair et peuvent être combinés à volonté. Hauteur 40 cm avec largeurs 40, 60, 80, 100 cm.

Contenedores con parte frontal de gran espesor que se usa como toallero y como tirador para abrir el cajón. Estructura en MDF con revestimiento en roble natural, marrón, oscuro, de teca o lacada mate de color blanco o gris oscuro. La parte frontal y el toallero están disponibles en los mismos acabados de las cajas o también lacados en gris claro y pueden combinarse libremente. Altura de 40 cm con anchuras de 40, 60 80 y 100 cm.

design Javier Lopez

Lunghezza / Length

- 400 mm - 15<sup>3</sup>/<sub>4</sub>
- 600 mm - 23<sup>5</sup>/<sub>8</sub>
- 800 mm - 31<sup>1</sup>/<sub>2</sub>
- 1000 mm - 39<sup>3</sup>/<sub>8</sub>

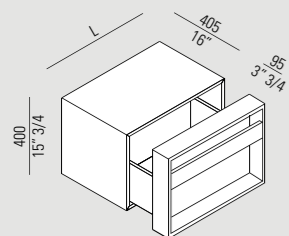

AFXMO245\_

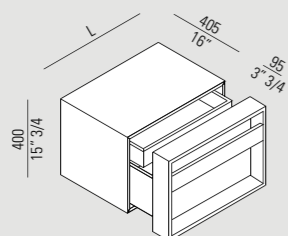

AFXMO246\_

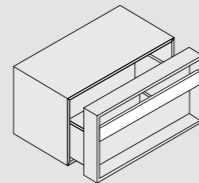
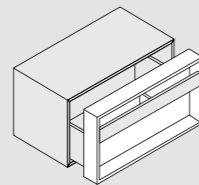
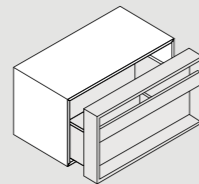

Cassa / Casing



Frontale / Front



Porta salviette / Towel holder

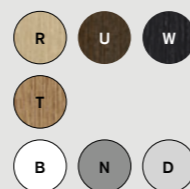

**Nudo**   
specchio, *mirror,*  
*spiegel, miroir, espejo*  
→ Tools vol. 4

**Square**  
rubinetteria, *taps, armatur*  
*robinetterie, griferia*  
→ Tools vol. 3

**815**  
lavabo, *washbasin,*  
*waschbecken, lavabo,*  
*lavabo*  
→ Tools vol. 1



**Konte** / 2005

Un contenitore tuttfare in MDF, con finitura rovere naturale, bruno, scuro o teak suddiviso in 12 vani a giorno oppure con cassetti disponibili nella stessa tonalità. Konte nasce per soddisfare le molteplici esigenze dello spazio bagno; è dotato di cinque vani a giorno, dei quali quattro sono accessoriabili con cassetti e due ante a ribalta di cui una attrezzata con cesto portabiancheria.

A multipurpose storage unit made from MDF, available in a natural, brown, dark oak or teak veneer, divided into 12 open compartments, or with drawers in the same finish. Konte is designed to meet the many different needs of a bathroom interior. It has five open compartments, four of which can be fitted with drawers and two flap doors, one of which opens to reveal a neatly hidden laundry basket.

Ein Schrankelement aus MDF für jeden Zweck, in den Ausführungen Eiche natur, braun, dunkel oder Teak, unterteilt in 12 offene Fächer oder mit Schubladen in der gleichen Farbe. Konte wurde als Lösung für die vielen Bedürfnisse im Bad entwickelt; ausgestattet mit fünf offenen Fächern, davon vier mit Schubladen ausrüstbar, und zwei Klapptüren, davon eine mit Wäschekorb.

Un meuble multifonctions en MDF, avec finition chêne naturel, brun, foncé ou teck subdivisé en 12 niches ou avec tiroirs disponibles dans la même finition. Konte naît pour satisfaire les exigences multiples de la salle de bain ; il présente cinq niches dont quatre peuvent être équipées de deux tiroirs et de deux portes à abattant dont une complétée par un panier à linge.

Un contenedor multiuso de MDF, con acabado roble natural, marrón, medio, oscuro o de teca, compartimentado en 12 espacios abiertos o con cajones del mismo color. Konte ha sido diseñado para satisfacer las innumerables exigencias del espacio baño; está compuesto por cinco compartimentos abiertos, cuatro de los cuales pueden equiparse con cajones y dos puertas abatibles, una de las cuales incorpora un cesto para la ropa sucia.



design Luigi Lanzani

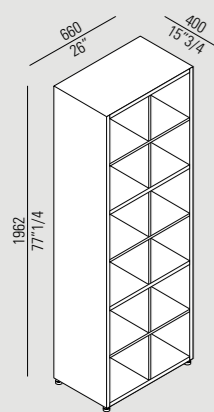

AMOB045\_

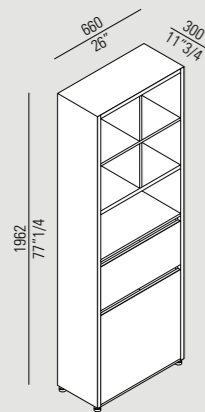

AMOB044\_

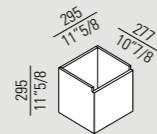

AMOB047\_

Finiture / Finishes



125 C  
illuminazione, lighting,  
beleuchtung, luminaires,  
iluminación  
→ Tools vol. 4

**Konte** / 2005

Il contenitore Konte è proposto anche in versione orizzontale, con 12 vani a giorno accessoriabili con cassetti estraibili, posizionabili liberamente negli spazi. Anche il numero dei cassetti da inserire si può scegliere a piacere. Il mobile è sostenuto da un supporto in metallo verniciato nero.

Konte storage unit is also available in a horizontal version, with twelve open compartments, which can be fitted with pull-out drawers in any number or arrangement desired. The unit stands on a metal support, painted black.

Das Schrankelement Konte gibt es auch in horizontaler Ausführung, mit 12 Fächern, die in freier Anordnung mit ausziehbaren Schubladen ausgestattet werden können. Auch die Anzahl der Schubladen kann beliebig gewählt werden. Ein schwarz lackierter Metallrahmen bildet die tragende Struktur des Möbels.

Le meuble Konte est proposé également en version horizontale, avec 12 niches qui peuvent être équipées librement dans les espaces. On peut choisir le nombre de tiroirs à insérer. Le meuble est soutenu par un support en métal laqué noir.

El contenedor Konte se propone también en versión horizontal, con 12 espacios abiertos que pueden completarse con cajones extraíbles, colocados libremente en los espacios. Se puede elegir el número de cajones por utilizar. El mueble está sostenido por un soporte de metal pintado de negro.

design Luigi Lanzi

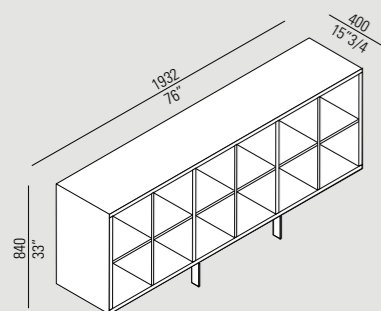

AMOB0450\_

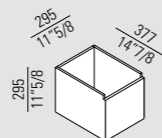

AMOB046\_

## Finiture / Finishes





**O.J.C.** / 1991

Calore e dinamismo caratterizzano O.J.C., il contenitore su ruote in rovere naturale, bruno, scuro, teak o laccato in bianco o grigio, con pratica maniglia e tre vassoi a rotazione.

Warmth and dynamism are the characteristic features of O.J.C., the storage trolley unit in natural, brown or dark oak or teak, or in white or grey lacquer, with a practical handle and three pivoting trays.

Wärme und Dynamik charakterisieren O.J.C., den Rollcontainer in Eiche natur, braun, dunkel, Teak oder weiß oder grau lackiert, mit praktischem Griff und 3 schwenkbaren Tabletts.

La chaleur et le dynamisme caractérisent O.J.C., un caisson sur roulettes en chêne naturel, brun, foncé, teck ou laqué blanc ou gris, muni d'une poignée pratique et de trois plateaux pivotants.

La calidez y el dinamismo caracterizan el contenedor O.J.C., versión sobre ruedas de roble natural, marrón, oscuro, de teca o lacado blanco o gris, con práctico tirador y tres bandejas pivotantes.



design Benedini Associati

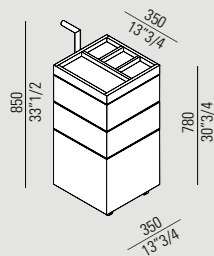

ACOM0500\_

Finiture / Finishes

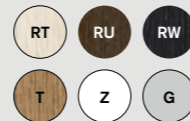

**Trottola** / 2003

Basta un gesto e Trottola gira sulla base metallica, rendendo disponibili due lati con pratici ripiani e contenitori. Disponibile nei colori bianco, o grigio.

Trottola swivels easily on its metal base, making practical shelves and cabinets accessible on both sides. Available in white or grey.

Es reicht ein kurzes Antippen, und Trottola dreht sich auf seinem metallenen Fuß und stellt somit seine beiden Seiten mit praktischen Regalfächern und Stauraum zur Verfügung. In den Farben weiß oder grau.

Il suffit d'un geste et Trottola tourne sur sa base métallique, permettant d'avoir ainsi accès aux deux côtés pourvus de rayons fort pratiques et de compartiments fermés. Disponible en blanc ou gris.

Con un simple gesto Trottola gira sobre su base metálica y muestra sus dos lados con prácticos estantes y espacios de almacenaje. Disponible en blanco y gris.

design Benedini Associati

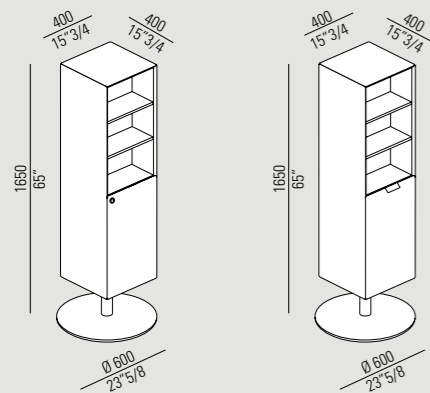

AMOB029\_

AMOB028\_

Finiture / Finishes



**320** / 1995

Un versatile contenitore disponibile in due larghezze, con finitura rovere naturale, bruno, scuro o teak oppure laccato nei colori bianco o grigio. L'anta a scorrimento verticale è in cristallo acidato o a specchio.

A versatile storage unit available in two widths, with a natural, brown or dark oak or teak finish, or in white or grey lacquer. The vertical sliding door is in frosted or mirror crystal glass.

Ein vielseitiges Möbel, das in zwei Breiten erhältlich ist; Ausführung in Eiche natur, braun, dunkel, Teak oder weiß oder grau lackiert. Die vertikale Schiebetür ist aus Spiegelglas oder geätztem Kristallglas.

Ce meuble polyvalent se décline en deux largeurs, avec finition chêne naturel, brun, foncé ou teck ou bien laqué dans les coloris blanc ou gris. La porte coulissante verticale est en verre dépoli ou réfléchissant.

Un contenedor versátil disponible en dos anchos, con acabado roble natural, marrón, oscuro o teca, o también lacado en blanco o gris. La puerta corredera vertical es de cristal al ácido o con espejo.

– premio, *award*  
Design Plus, 1997

DESIGN **PLUS**

design Benedini Associati

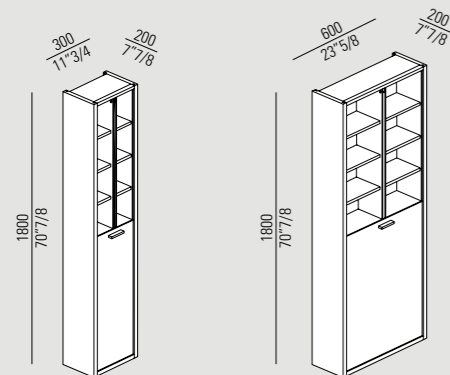

AMOB0320\_

AMOB0320L\_

Finiture / Finishes

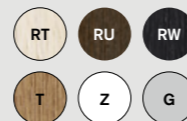

La luce è una sorgente fondamentale di benessere e contribuisce a rendere più bello l'ambiente, valorizzandone l'architettura e l'arredo. Ecco perché Agape dedica la massima attenzione anche a questo aspetto, con una serie di prodotti specifici per l'illuminazione della stanza da bagno.

Light is a fundamental source of well-being and contributes to making the environment more attractive, enhancing its architecture and furnishings. That's why Agape also devotes a great deal of attention to this aspect, with a series of lighting products specifically designed for the bathroom.

Licht ist eine fundamentale Voraussetzung für das Wohlbefinden und trägt dazu bei, das Ambiente zu verschönern und die Architektur und Einrichtung aufzuwerten. Das ist der Grund dafür, warum Agape auch diesem Aspekt große Aufmerksamkeit widmet und eine Reihe von spezifischen Produkten für die Beleuchtung des Badezimmers anbietet.

La lumière est une source de bien-être qui contribue à améliorer la beauté du cadre, tout en valorisant l'architecture et l'ameublement. C'est pourquoi Agape porte une attention extrême à cet aspect, avec une série de produits spécifiques pour l'éclairage de la salle de bains.

La luz es una fuente fundamental de bienestar y contribuye a embellecer el ambiente, mejorando la arquitectura y la decoración. Es por esto que Agape dedica la máxima atención también a este aspecto, con una serie de productos específicos para la iluminación del cuarto de baño.

**pag**

070 Parabola  
072 100  
074 125 C  
076 369  
078 4x4

**Agape tools 4:**  
**Illuminazione /**  
**Lighting / Beleuchtung**  
**/ Luminaires /**  
**Iluminación** → pag 070.

**Parabola** / 2005

Lampade a sospensione o a parete in alluminio bianco dotate di luce fluorescente. Nella versione a parete la luce è riflessa da parabola in alluminio bianco. La versione a sospensione è sostenuta da cavetti in acciaio inox ed è dotata di calotta bianca per la copertura delle connessioni elettriche.

Ceiling or wall lights in white aluminium, fitted with fluorescent bulbs. In the wall version, light is reflected by a white aluminium curved deflector. The ceiling version is supported by stainless steel wires and features a white dome to hide the electrical connections.

Hänge- oder Wandleuchten aus weißem Aluminium, mit Leuchtstofflampen. In der Ausführung als Wandleuchte reflektiert eine Parabel aus weißem Aluminium das Licht. Hängeleuchten werden von Edelstahlkabeln gehalten; sie sind mit einer weißen Kugelkappe zur Abdeckung der elektrischen Verbindungen ausgestattet.

Lampes à suspension ou appliques en aluminium blanc avec lumière fluorescente. Dans la version applique, la lumière est réfléchiée par une parabole en aluminium blanc. La version à suspension est soutenue par de fins câbles en acier inox et est munie de calotte blanche pour couvrir les connexions électriques.

Lámparas de techo o apliques de aluminio blanco con luz fluorescente. En la versión de pared, una parábola de aluminio blanco refleja la luz. La versión de techo está sostenida por pequeños cables de acero inoxidable y equipada con casquete blanco para cubrir las conexiones eléctricas.

G5 - 220V / 110V



design Benedini Associati

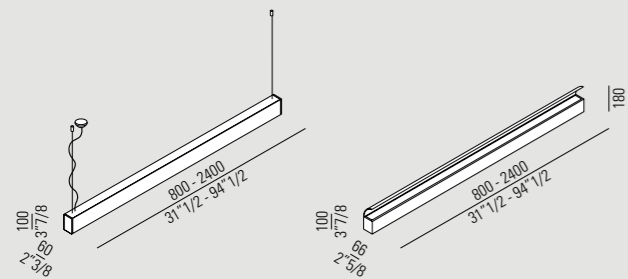

L'articolo si sviluppa in più varianti: i codici non sono indicati

This item comes in a number of versions; the codes are not given

Der Artikel ist in mehreren Varianten lieferbar: die Artikelnummern sind nicht angegeben

L'article se développe en plusieurs variantes : les codes ne sont pas indiqués

El artículo se desarrolla en distintas variantes: los códigos no se indican

**Nudo** ○  
specchio, *mirror*,  
*spiegel*, *miroir*, *espejo*  
→ Tools vol. 4

**Fez** ○  
rubinetteria, *taps*, *armatur*,  
*robinetterie*, *grifería*  
→ Tools vol. 3



**100** / 1981

Può essere utilizzata a parete o a soffitto questa lampada con corpo in ceramica bianca.

This lamp with white ceramic body can be wall or ceiling mounted.

Wand- oder Deckenleuchte mit Korpus aus weißer Keramik.

Aussi bien applique que plafonnier, cette lampe a un corps en céramique blanche.

El cuerpo de esta lámpara, de pared o de techo, es de cerámica blanca.

max 60W  
E14 - 220V

design Benedini Associati



ALAM0100Z

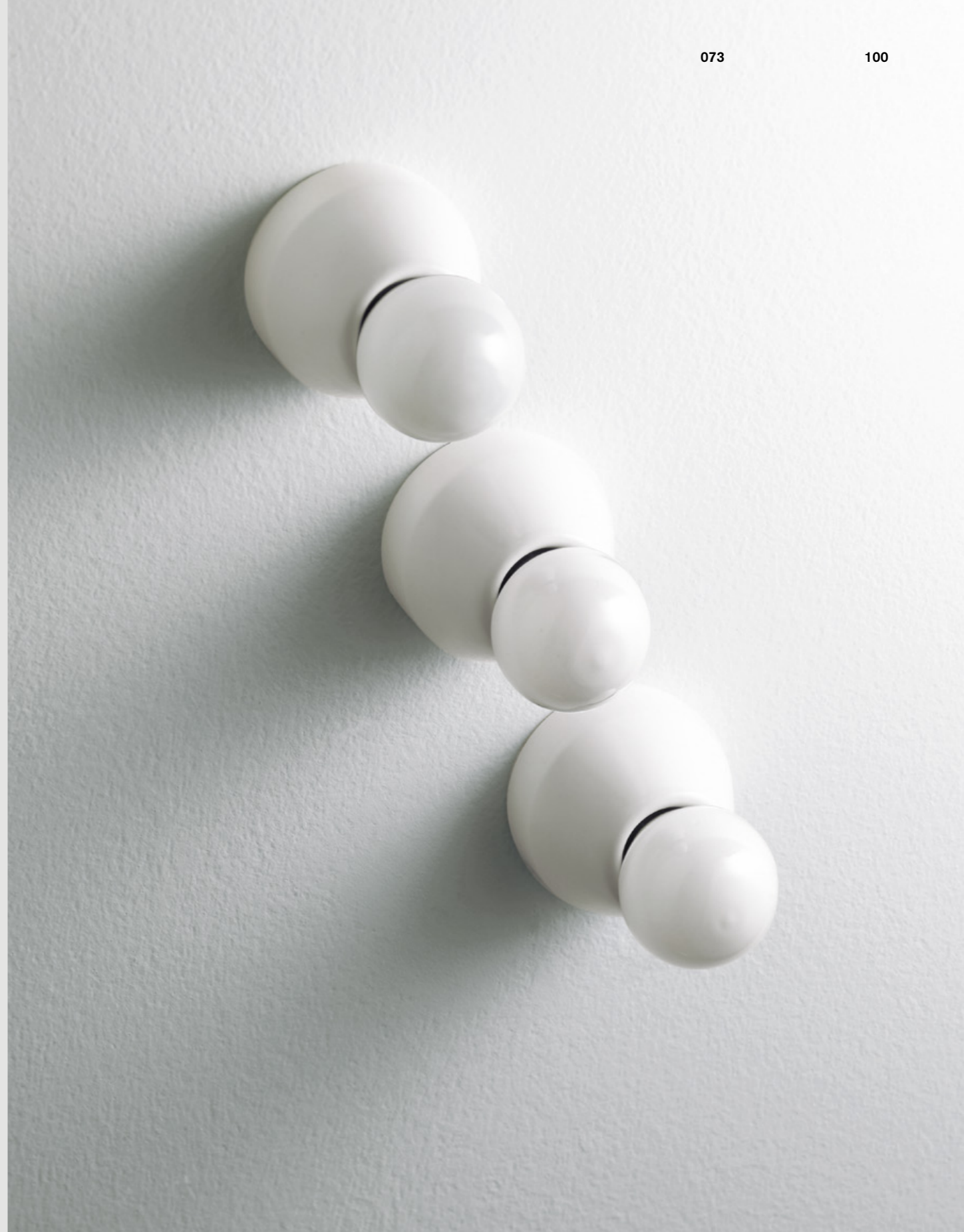

**125 C** / 1999

Lampada da parete costituita da un corpo in ceramica bianca o platino e da un diffusore sferico in vetro opalino disponibile in due dimensioni.

Wall lamp consisting of a platinum or white ceramic body and spherical opaline glass diffuser, available in two sizes.

Wandleuchte bestehend aus einem weißen oder platinfarbenen Keramikkörper und einem Kugelschirm aus Milchglas in zwei Größen.

Applique constituée d'un corps en céramique blanche ou platine et d'un diffuseur sphérique en verre opalin disponible en deux mesures.

El aplique está compuesto por un cuerpo de cerámica blanca o platino y por un difusor esférico de vidrio opal, disponible en dos tamaños.

Max - 100W  
E14 - 220V



design Benedini Associati

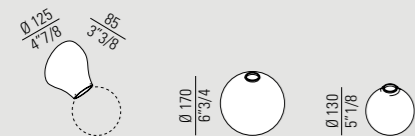

ALAM0125C\_

AVET324

AVET322

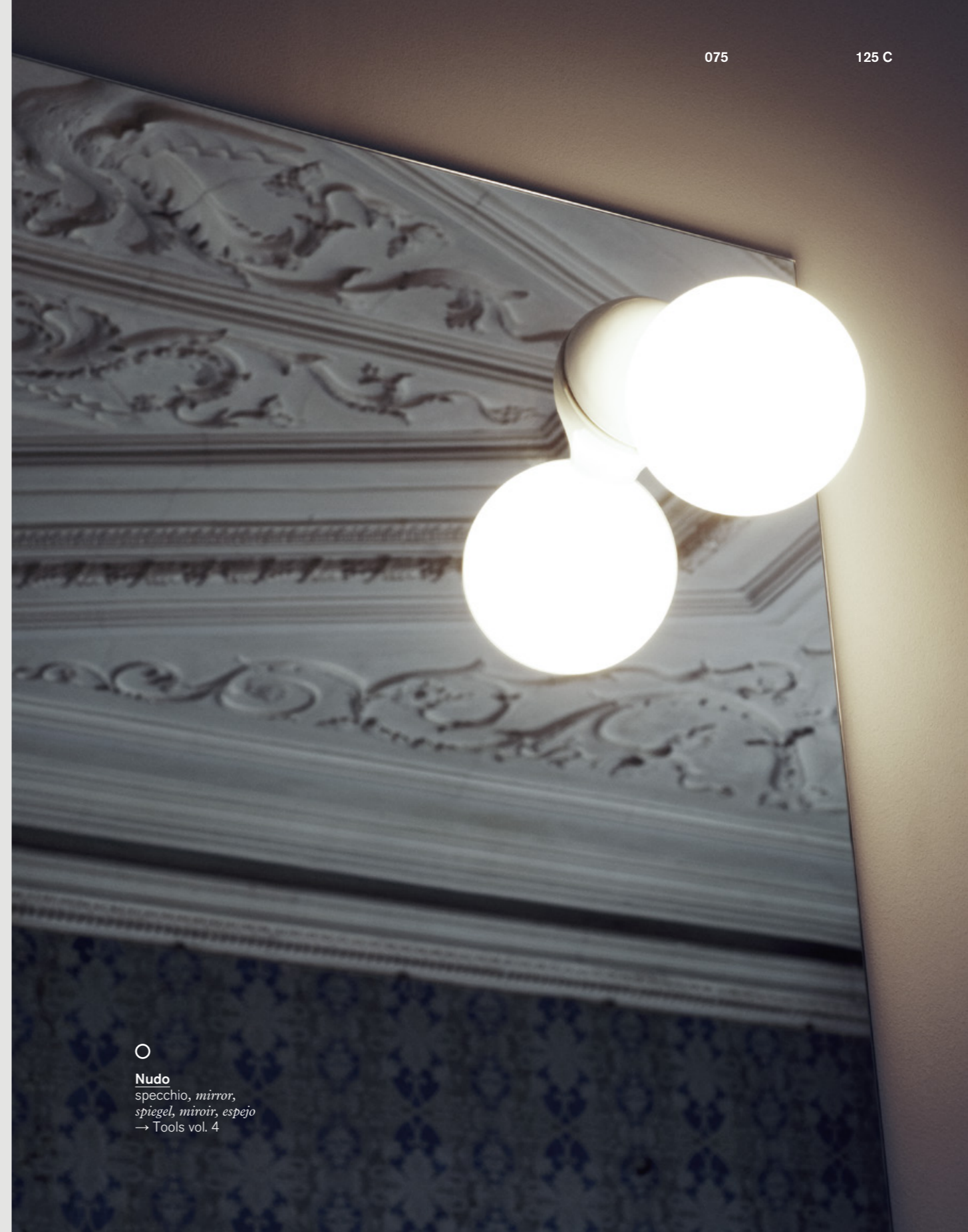

**Nudo**

specchio, *mirror*,  
spiegel, *miroir*, *espejo*  
→ Tools vol. 4

**369** / 2004

Le lampade da parete 369, creano particolari atmosfere grazie ai fasci luminosi proiettati di fronte e, a seconda dell'installazione, verso l'alto o verso il basso. Realizzata in acciaio inox lucido o satinato con diffusore in vetro pyrex sabbato.

369 wall lamps create a special atmosphere thanks to their dual light beams, one projecting forward, the other either upward or downward. Made of polished or satin-finish stainless steel with diffuser in frosted pyrex glass.

Die Wandleuchten 369 schaffen dank der nach vorne und je nach Montage nach oben oder unten gerichteten Lichtstrahlen eine besondere Atmosphäre. Aus glänzendem oder satiniertem Edelstahl mit Schirm aus sandgestrahltem Pyrex-Glas.

Les appliques 369 créent des atmosphères particulières grâce à des faisceaux lumineux qui projettent la lumière frontalement et, selon l'installation, vers le haut ou vers le bas. Réalisée en acier inox poli ou satiné avec diffuseur en verre pyrex sablé.

Los apliques 369 crean atmósferas particulares gracias a los haces luminosos proyectados frontalmente y, según la instalación, hacia arriba o hacia abajo. Fabricados en acero inoxidable brillo o satinado con difusor de vidrio pyrex arenado.

2G11 - 220V



design Benedini Associati

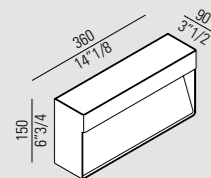

A369225\_

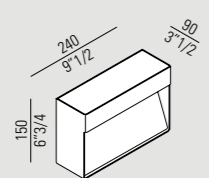

A369226\_

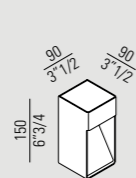

A369227\_





**4x4** / 2003

Lampada da soffitto o parete, con struttura in alluminio anodizzato naturale o verniciato bianco. Diffusore in vetro temperato bianco con serigrafia circolare.

Wall or ceiling lamp with body in natural anodised aluminium or white painted finish. Diffuser in white toughened glass with circular screen printed motif.

Wand- oder Deckenleuchte mit Rahmen aus eloxiertem Aluminium natur oder weiß lackiert. Schirm aus temperiertem weißem Glas mit rundem Siebdruck.

Plafonnier ou applique, avec structure en aluminium anodisé naturel ou laqué blanc. Diffuseur en verre trempé blanc avec sérigraphie circulaire.

Plafón de techo o de pared, con estructura de aluminio anodizado natural o lacado blanco. Difusor de vidrio templado blanco con serigrafía circular.

2Gx13 - 220V



design Benedini Associati

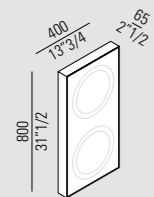

A4X4284\_

Finiture / Finishes



**4x4**   
specchio contenitore, *mirror unit, spiegelschrank, caisson miroir, espejo contenedor*  
→ Tools vol. 4

**Surf**

accessori, *accessories, accessoires, acessórios*  
→ Tools vol. 3



**Agape info:**  
**Specchi/Mirrors/Spiegel/Miroirs/Espejos** → pag 081,  
**Specchi contenitori/Mirror units**  
**/Spiegelschränke/Caissons miroir/Espejos**  
**contenedores** → pag 081/082, **Contenitori/Storage units**  
**/Möbel/Éléments de rangement/Muebles** → pag 082,  
**Illuminazione/Lighting/Beleuchtung/Luminaire**  
**/Iluminación** → pag 082.

+

**Glossario materiali/Glossary of materials**  
**/Glossar Materialien/Glossaire des matériaux/**  
**Glosario de materiales** → pag 083.

**Specchi / Mirrors**

**Bucatini**  
 design Fabio Bortolani,  
 Ermanno Righi  
 → 06, 07

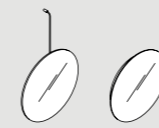

**Fusilli**  
 design Benedini Associati  
 → 08, 09

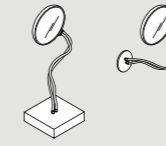

**Gabbiano**  
 design Giuseppe Pasquali  
 → 10, 11

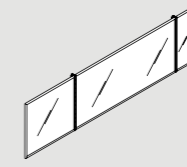

**Insegna**  
 design Benedini Associati  
 → 12, 13

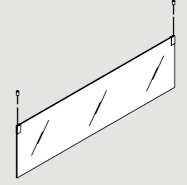

**Memory**  
 design Benedini Associati  
 → 14, 15

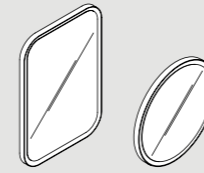

**Minuetto**  
 design Benedini Associati  
 → 16, 17

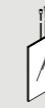

**Narciso**  
 design Benedini Associati  
 → 18, 19, 20, 21

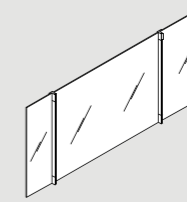

**Nudo**  
 design UT Agape  
 → 22, 23

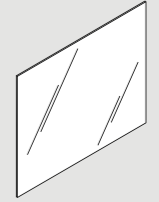

**Nudo LED**  
 design UT Agape  
 → 24, 25



**Parabola**  
 design Benedini Associati  
 → 26, 27

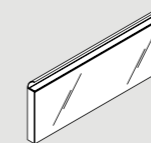

**Slim**  
 design Benedini Associati  
 → 28, 29

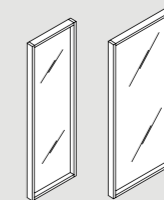

**Spai**  
 design Benedini Associati  
 → 30, 31



**Spin**  
 design Benedini Associati  
 → 32, 33



**4x4**  
 design Benedini Associati  
 → 34, 35, 36, 37

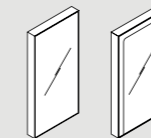

**Jet**  
 design Konstantin Gronic  
 → 40, 41

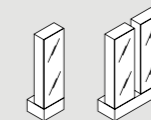

**026**  
 design Benedini Associati  
 → 42, 43

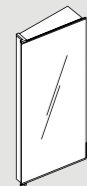

**Specchi contenitori / Mirrors units**

027

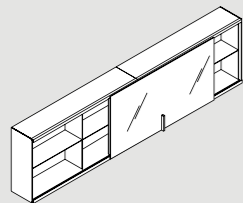
design Benedini Associati  
→ 44, 45

Puzzle

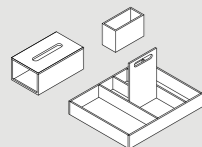
design Benedini Associati  
→ 54, 55

Trottola

design Benedini Associati  
→ 64, 65

125 C

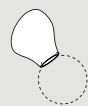
design Benedini Associati  
→ 74, 75

4x4

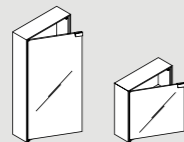
design Benedini Associati  
→ 46, 47

Plus

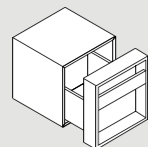
design Javier Lopez  
→ 56, 57

320

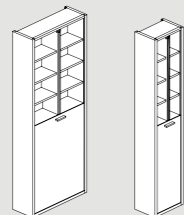
design Giampaolo Benedini  
→ 66, 67

369

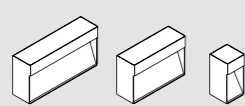
design Benedini Associati  
→ 76, 77

### Contenitori / Storage units

Flat XL

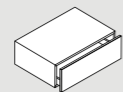
design Benedini Associati  
→ 50, 51

Konte

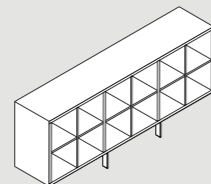
design Luigi Lanzi  
→ 58, 59, 60, 61

### Illuminazione / Lighting

Parabola

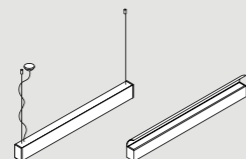
design Benedini Associati  
→ 70, 71

4x4

design Benedini Associati  
→ 78, 79

Flat V

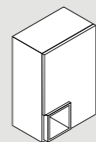
design Benedini Associati  
→ 52, 53

O.J.C

design Benedini Associati  
→ 62, 63

100

design Benedini Associati  
→ 72, 73

## Glossario materiali

### 1) Legno

Il patrimonio tecnologico della cantieristica navale è un dato fondamentale nella progettazione di elementi in legno per il bagno. L'invecchiamento esalta le naturali doti estetiche del legno aumentando le prestazioni tecnologiche. Esteticamente ciò che più affascina del legno è il suo ciclo di vita, l'aspetto cangiante legato al passare del tempo e delle stagioni misurato attraverso il lento mutare della superficie, delle venature e del colore.

### 2) Cristalplant®biobased

Cristalplant®biobased è un materiale eco-sostenibile derivante da materie prime resinose di origine vegetale miscelate a materiali inerti naturali di estrema purezza. La superficie, con effetto "soft-touch" ha un aspetto simile alla pietra naturale che lo rende particolarmente indicato per l'utilizzo nell'ambiente bagno. Il materiale è omogeneo in tutto il suo spessore e può facilmente essere ripristinato.



### 3) Exmar

Materiale ottenuto dalla composizione di resina e polvere di quarzo. La superficie, con finitura satinata bianca, è setosa, calda e piacevole al tatto. L'applicazione dell'Exmar nella realizzazione di vasche da bagno è ideale poiché il materiale possiede la capacità di trattenere a lungo il calore dell'acqua.

### 4) Solid surface

Materiale compatto e non poroso, composto in modo omogeneo da 1/3 di resina acrilica e da 2/3 di idrossido di alluminio, un minerale naturale con il quale molte persone si trovano quotidianamente a contatto, poiché costituisce, ad esempio, un componente importante dei dentifrici. Completamente atossico e riciclabile. La superficie si presenta omogenea, setosa al tatto, durevole e facile da pulire.

### 5) Ceramilux®

Materiale composito realizzato con cariche minerali naturali (carbonati di calcio e idrati di alluminio) miscelate a resina poliestere; rivestimento con gelcoat a base poliestere isoneopentilica. Ceramilux® è un

materiale non assorbente, resistente agli sbalzi di temperatura, ai graffi e all'abrasione.

### 6) Parapan®

Prodotto a base acrilica, Parapan® si presenta come un materiale monolitico, lucido, massiccio e uniformemente colorato. Materiale ecologico, privo di solventi, riciclabile al 100%, inalterabile nel tempo, i colori risultano resistenti ai raggi UV. La base acrilica, rende il Parapan® impermeabile, facilmente manutenibile e particolarmente adatto nell'impiego in ambienti umidi come il bagno.

### 7) Polietilene

Il Polietilene appartiene alla famiglia dei polimeri derivati dal monomero etilene. È la materia plastica più comune e trova larghissimo impiego. La possibilità di modellazione plastica dell'oggetto, la colorazione, l'intervento sulla texture, la leggerezza, nonché la riciclabilità, fanno del polietilene un materiale adatto alle applicazioni della produzione Agape.

### 8) Exacril

Exacril è un metacrilato di rivestimento con superficie lucida (100 gloss a specchio) nato come alternativo al laccato lucido. Il forte spessore, 1,4 mm, consente incollaggi anche sui bordi con difettosità infinitesimali e lo rende ripristinabile ad eventuali graffi. La superficie lucida è resistente nel tempo, non perde brillantezza e non si deforma, resiste al calore, è impermeabile e non assorbente. È un prodotto atossico ed ecologico.

### 9) Gomma siliconica

La gomma siliconica è un polimero elastomero contenente atomi di silicio e di ossigeno. Il composto è stabile ed irreversibile, le proprietà meccaniche ed elastiche del materiale non subiscono variazioni in intervalli di temperature elevate. Le caratteristiche peculiari della gomma siliconica sono la morbidezza, la totale atossicità e la colorazione pura; qualità che permettono un'applicazione ideale laddove il materiale entra a contatto diretto con il corpo e con l'acqua. La flessibilità permette di rimuovere facilmente il calcare che si deposita durante l'utilizzo del prodotto.

### 10) Ceramica

Impasto di sostanze argillose a struttura compatta modellato e quindi consolidato mediante processi di cottura che ne

garantiscono i processi di vetrificazione della superficie, di notevole resistenza meccanica ed elettrica.

### 11) Marmo

Roccia calcarea cristallizzata e compatta. La produzione Agape utilizza attualmente marmo bianco di Carrara con finitura satinata. I lavabi sono realizzati con lastre unite tramite incollaggio o scavati direttamente su blocco.

### 12) Acciaio Inox

Il termine acciaio inossidabile (o inox) indica genericamente gli acciai ad alta lega contenenti cromo ed altri leganti che aumentano la resistenza alla corrosione. Materiale con doti di resistenza, durezza ed elasticità molto maggiori di quelle del ferro semplice. I prodotti Agape in acciaio inox subiscono trattamenti superficiali di lucidatura o di satinatura.

### 13) Alluminio

L'alluminio è un metallo morbido e leggero con un colore argenteo vivo, dovuto ad uno strato sottile di ossidazione che si forma rapidamente quando è esposto all'aria. È estremamente resistente alla corrosione atmosferica: per tale ragione non richiede nessuna verniciatura di protezione, ma può essere ugualmente trattato con un'ampia gamma di rivestimenti, dalle verniciature alle anodizzazioni colorate. L'alluminio è non magnetico, non tossico e non infiammabile.

### 14) Ottone

Col nome di ottone si indica una lega di rame e zinco, compresa nella più ampia famiglia del bronzo. È un metallo molto utile, grazie alla sua resistenza e lavorabilità. I prodotti Agape in ottone subiscono trattamenti superficiali di cromatura lucida o di cromatura satinata.

### 15) Cristallo

Costituito essenzialmente da silicati è ottenuto per fusione di sabbia silicea con ossidi e carbonati. Grazie alla perfetta trasparenza, all'inalterabilità e alla capacità di reagire alla luce in forma mutevole, il cristallo trova particolare applicazione negli accostamenti con gli altri materiali che compongono la produzione Agape. Le giunzioni tra le parti sono realizzate con speciali collanti che garantiscono la perfetta trasparenza e continuità del materiale.

## Glossary of materials

### 1) Wood

The technological know-how gained in the ship-building industry is an essential factor when designing wooden components for the bathroom. Ageing enhances the natural appearance of wood, increasing its technological performance.

Aesthetically, the most fascinating thing about wood is its life cycle, its changing appearance as time and seasons go by, evidenced by slow alteration of the surface, grain and colour.

### 2) Cristalplant®biobased

Cristalplant®biobased is an environmentally safe material deriving from resinous raw materials of plant origin mixed with natural aggregates of extreme purity. The "soft touch" surface looks like natural stone, which makes it particularly suitable for use in the bathroom. The material has a uniform structure throughout and can easily be touched up to restore the original finish.



### 3) Exmar

A composite material formed by a mix of resin and quartz powders. Its white, satin-finish surface is silky, warm and pleasant to the touch. It is ideal for use in the production of bathtubs as it is able to retain the heat of the water for a long time.

### 4) Solid surface

A compact, non-porous material which is a homogeneous mix of 1/3 resin and 2/3 aluminium hydroxide, a natural mineral with which many people are in daily contact as it constitutes, for example, an important ingredient of toothpaste. Completely non-toxic and recyclable. The surface is smooth, silky to the touch, durable and easy to clean.

### 5) Ceramilux®

Composite material made with natural mineral content (calcium carbonates and aluminium hydrates) mixed with polyester resins; coated with polyester-based iso-neopentyl gelcoat. Ceramilux® is a non absorbent material, resistant to changes in temperature, scratches and abrasion.

### 6) Parapan®

An acrylic based product, Parapan® is a glossy, solid, monolithic material

that is coloured throughout. It is environmentally-friendly, solvent-free, 100% recyclable, extremely durable and its colouring is UV resistant. The acrylic base makes Parapan® waterproof, easy to maintain and particularly suitable for use in most environments, such as the bathroom.

### 7) Polyethylene

Polyethylene is part of the family of polymers deriving from the monomer ethylene. It is the most common plastic material and is widely used. The possibilities for moulding, colouring and texturing objects, its lightness and its recyclability make polyethylene an ideal material for Agape products.

### 8) Exacril

Exacril is a methacrylate used to give a glossy coating (100 gloss units), developed as an alternative to high-gloss paint finishes. Its 1.4 mm thickness means it can bond even edges with minor defects, and any scratches can be repaired. Its glossy surface is long-lasting, retains its original brightness and does not deform; it is heat resistant, waterproof and non-absorbent. A non-toxic and ecological product.

### 9) Silicone rubber

Silicone rubber is an elastomer polymer containing atoms of silicone and oxygen. The compound is stable and irreversible and its mechanical and elastic properties are not subject to alteration at higher temperatures. The specific characteristics of silicone rubber are softness, total non-toxicity and purity of colour. These qualities make it ideal for use where the material comes into direct contact with the body and water. Its flexibility allows easy removal of any lime scale deposited during use of the product.

### 10) Ceramic

A mixture of clayey substances with a compact structure that is moulded and then hardened by firing, which causes the surface to vitrify and acquire great mechanical and electrical resistance.

### 11) Marble

Marble is a compact, crystallized, calcareous rock. Agape currently uses white Carrara marble with satin-finish for its products. Washbasins are made from slabs joined together by gluing or carved directly out of the block.

### 12) Stainless steel

Stainless steel is the generic term for high alloy steels containing chromium and other alloying elements that increase resistance to corrosion. A material that is much stronger, harder and more resilient than plain iron. Agape stainless steel products are surface-treated to give a polished or satin finish.

### 13) Aluminium

Aluminium is a soft, light metal, with a bright silver colour due to the thin oxide layer which quickly forms when it is exposed to the air. It is extremely resistant to atmospheric corrosion and therefore does not require any protective varnish, although it can take a wide range of finishes, from varnish coating to coloured anodising treatments. Aluminium is neither magnetic, nor toxic, nor flammable.

### 14) Brass

Brass is an alloy of copper and zinc and forms part of the wider bronze family. It is a very useful metal because it is tough yet easy to work. Agape brass products are chromium-plated with a polished or satin finish.

### 15) Crystal glass

Consisting mainly of silicates, it is obtained by fusing siliceous sand with oxides and carbonates. Because of its perfect transparency, inalterability and its ability to react to light in different ways, crystal glass is particularly suitable for juxtaposition with the other materials used by Agape for its product ranges. Parts are joined using special adhesives that ensure perfect transparency and continuity of the material.

## Glossar der Materialien

### 1) Holz

Das technologische Erbe des Schiffbaus ist beim Entwurf von Elementen aus Holz für das Bad fundamental. Der Alterungsprozeß hebt die natürlichen ästhetischen Qualitäten des Holzes hervor und verbessert seine technologischen Eigenschaften. Was ästhetisch am meisten am Holz fasziniert ist sein Lebenszyklus, sein wechselndes Aussehen, das dem Verlauf der Zeit unterliegt und sich anhand des langsamen Wandlungsprozesses der Oberfläche, der Maserung und der Farbe ablesen läßt.

### 2) Cristalplant®biobased

Cristalplant®biobased ist ein ökologisch nachhaltiges Material. Es wird aus harzhaltigen Rohstoffen pflanzlicher Herkunft gewonnen, die mit natürlichen Zuschlägen von extremer Reinheit vermischt werden. Die Oberfläche mit "soft touch" Effekt sieht ähnlich wie Naturstein aus und findet daher im Badezimmer die ideale Verwendung. Das Material ist durchgehend homogen, wodurch Beschädigungen leicht beherrschbar sind.



### 3) Exmar

Mischung aus Kunstharz und Quarzmehl. Die Oberfläche ist weißer, satinierter Ausführung ist seidig, warm und angenehm anzufassen. Die Verwendung von Exmar für die Herstellung von Badewannen ist ideal, da das Material die Fähigkeit besitzt, die Wärme des Wassers langfristig zu speichern.

### 4) Solid surface

Kompaktes und nicht poröses Material, bestehend aus 1/3 Acrylharz und 2/3 Aluminiumhydroxid, einem natürlichen Material, mit dem viele Personen täglich in Kontakt kommen, da es zum Beispiel eine wichtige Komponente der Zahncreme darstellt.

### 5) Ceramilux®

Verbundmaterial aus natürlichen Mineralien (Kalziumkarbonate und Aluminiumhydroxide) und Polyesterharz; mit gelcoat-Überzug auf der Basis von Iso-Neopentyl-Polyester. Ceramilux® ist ein nicht poröses Material, resistent gegenüber Temperaturschwankungen, Kratzer und Abreibung.

### 6) Parapan®

Parapan®, ein Produkt auf akrylischer Basis, präsentiert sich als monolithisches, glänzendes, massives und einheitlich durchgefärbtes Material. Ökologisch, frei von Lösungsmitteln, 100% recyclefähig, zeitbeständig, mit UV-resistenten Farben. Dank seiner akrylischen Basis ist Parapan® wasserfest, leicht instandzuhalten und besonders geeignet für die Verwendung in feuchten Ambienten wie das Bad.

### 7) Polyäthylen

Polyäthylen gehört zur Familie der vom Monomer Äthylen abgeleiteten Polymere. Es ist das verbreitetste

plastische Material mit vielfältigen Verwendungsmöglichkeiten.

Die Möglichkeit zur plastischen Modellierung des Objektes, seine Farbigkeit, die Möglichkeit der Oberflächengestaltung, seine Leichtigkeit und nicht zuletzt seine Recyclefähigkeit machen Polyäthylen zu einem für die Anwendungen der Agape-Produktion geeigneten Material.

### 8) Exacril

Exacril ist ein zur Beschichtung verwendetes Metacrylat mit glänzender Oberfläche (100 Spiegelgloss), als Alternative zum Hochglanzlack entwickelt. Seine große Stärke von 1,4 mm erlaubt Verklebungen auch der Kanten von größter Haltbarkeit und ermöglicht das Ausbessern eventueller Kratzer. Die glänzende Oberfläche ist zeitbeständig, behält ihre Brillanz und verformt sich nicht, ist hitzeresistent, wasserdicht und nicht absorbierend. Ein ungiftiges und ökologisches Produkt.

### 9) Silikongummi

Silikongummi ist ein Polymer-Elastomer, welches Silikon- und Sauerstoffatome enthält. Die Mischung ist stabil und irreversibel, die mechanischen und elastischen Eigenschaften des Materials bleiben in großen Temperaturintervallen unverändert. Besondere Charakteristika des Silikongummis sind seine Weichheit, seine absolute Ungiftigkeit und homogene Farbgebung. Qualitäten die ideal für Anwendungsbereiche sind, bei denen das Material in direkten Kontakt mit dem Körper und Wasser kommt. Dank seiner Flexibilität lassen sich entstehende Kalkablagerungen leicht entfernen.

### 10) Keramik

Masse aus tonhaltigen Substanzen mit kompakter Struktur, die modelliert und danach durch Brennprozesse gehärtet wird, die die Verglasungsprozesse der Oberfläche garantieren; von beachtlicher mechanischer und elektrischer Widerstandsfähigkeit.

### 11) Marmor

Kristallisiertes und kompaktes Kalkgestein. Die Agape-Produktion verwendet z.Zt. weißen Carraramarmor in satinierter Ausführung. Die Waschbecken werden aus miteinander verklebten Platten hergestellt oder direkt aus dem Block gehauen.

### 12) Edelstahl

Der Begriff rostfreier Stahl (oder Inox bzw. Edelstahl) bezeichnet allgemein die Stähle mit hohem Legierungsanteil, die Chrom und andere Legierungselemente enthalten, die ihre Widerstandsfähigkeit gegen Korrosion erhöhen. Material von weitaus größerer Resistenz, Härte und Elastizität als einfaches Eisen. Die Oberflächen der Agape-Produkte aus Edelstahl werden poliert oder satiniert.

### 13) Aluminium

Aluminium ist ein weiches, leichtes Metall von silbergrauer Farbe durch die Oxidschicht, die sich im Kontakt mit Luft sehr schnell bildet. Es ist überaus witterungsbeständig und benötigt daher keinen Schutzanstrich, kann aber dennoch unterschiedlichsten Veredelungsprozessen der Oberfläche unterzogen werden, wie Lackierungen oder Eloxal-Verfahren mit Farben. Aluminium ist nicht magnetisch, nicht toxisch und nicht entflammbar.

### 14) Messing

Der Name Messing bezeichnet eine Legierung aus Kupfer und Zink, die zur Familie der Bronzen gehört. Dank seiner Widerstandsfähigkeit und Bearbeitbarkeit ein sehr nützliches Metall. Die Oberflächen der Agape-Produkte aus Messing werden glänzend oder satiniert verchromt.

### 15) Kristallglas

Hauptsächlich aus Silikaten bestehend, hergestellt durch das Schmelzen von Silikatsand mit Oxyden und Carbonaten. Dank seiner perfekten Transparenz, der Unveränderlichkeit und der Kapazität auf veränderliche Weise auf Lichteinflüsse zu reagieren, findet Kristallglas besonders Anwendung in Verbindung mit den anderen Materialien, die für die Agape-Produkte verwendet werden. Die Verbindung zwischen den Einzelteilen werden mit Spezialklebern realisiert, die die perfekte Transparenz des Materials nicht beeinflussen.

## Glossaire des matériaux

### 1) Bois

Le patrimoine technologique de l'industrie navale est d'importance primordiale pour la conception d'éléments en bois destinés à la salle de bain. Le vieillissement exalte les qualités esthétiques du bois tout en augmentant ses prestations

technologiques. Du point de vue esthétique, les aspects les plus fascinants du bois sont liés à son cycle de vie, à son aspect qui change au fil du temps et des saisons et qu'on peut percevoir à travers la transformation lente de sa surface, de ses veines et de sa couleur.

#### 2) Cristalplant®biobased

Cristalplant®biobased est un matériau écodorable issu de matières premières résineuses d'origine végétale mélangées à des matériaux inertes naturels extrêmement purs. La surface, avec effet « soft touch » a un aspect semblable à la pierre naturelle qui le rend particulièrement adapté à la salle de bain. Le matériau est homogène dans la masse et peut être facilement réparé.



#### 3) Exmar

Résultat de la composition de résine et de poudre de quartz. Sa surface à finition satinée blanche est soyeuse, chaude et agréable au toucher. L'Exmar utilisé dans la production de baignoires est idéal puisqu'il a la capacité de garder longtemps la chaleur de l'eau.

#### 4) Solid Surface

Matériau massif et non poreux, combinant de façon homogène 1/3 de résine acrylique et 2/3 d'hydroxyde d'aluminium, un minéral naturel courant dans la vie quotidienne puisqu'il s'agit, par exemple, d'un des composants essentiels des dentifrices. Complètement atoxique et recyclable. Sa surface est homogène, soyeuse au toucher, durable et facile à entretenir.

#### 5) Ceramilux®

Matériau composite réalisé avec des charges minérales naturelles (carbonates de calcium et hydrates d'aluminium) mélangées à la résine polyester; revêtement avec gelcoat à base de polyester isonéopentylque. Ceramilux® est un matériau non-absorbant, résistant aux écarts de température, aux éraflures et à l'abrasion.

#### 6) Parapan®

Produit à base acrylique, Parapan® est un matériau monolithique, brillant, massif et coloré de façon uniforme. Matériau écologique, sans solvants,

recyclable à 100%, et inaltérable au fil du temps, il est caractérisé par une tenue des couleurs qui résistent aux UV. Grâce à sa base acrylique, Parapan® est imperméable, facile à entretenir et particulièrement adapté à une utilisation en milieu humide comme la salle de bains.

#### 7) Polyéthylène

Le polyéthylène appartient à la famille des polymères dérivés du monomère éthylène. C'est le plastique le plus commun et le plus répandu. La faculté de modeler l'objet, la coloration, la possibilité d'intervenir sur la texture, la légèreté ainsi que la recyclabilité font du polyéthylène un matériau qui s'adapte parfaitement aux applications de la production Agape.

#### 8) Exacril

Exacril est un méthacrylate de revêtement avec surface brillante (100 gloss à miroir) né comme alternative au laqué brillant. La grande épaisseur, 1,4 mm, permet encollages même sur les chants avec défauts infinitésimaux et le fait restaurable à possibles éraflures. La surface brillante est résistante dans le temps, elle ne perd pas de brillant et elle ne se déforme pas, elle résiste à la chaleur, est imperméable et elle ne absorbe pas. Il est un produit atoxique et écologique.

#### 9) Caoutchouc de silicone

Le caoutchouc de silicone est un polymère élastomère contenant des atomes de silicium et d'oxygène. Ce composé est stable et irréversible, ses propriétés mécaniques et élastiques ne subissent aucun changement, même en présence de variations de températures élevées. Les caractéristiques principales du caoutchouc de silicone sont la souplesse, la complète atoxicité et la coloration pure: des qualités idéales pour réaliser des produits entrant en contact direct avec le corps et l'eau. Sa flexibilité permet d'éliminer facilement le calcaire qui se dépose à l'usage.

#### 10) Céramique

Pâte à base de substances argileuses à structure compacte, modelée et consolidée à travers des processus de cuisson qui garantissent la vitrification de sa surface; elle est dotée d'une résistance mécanique et électrique considérable.

#### 11) Marbre

Roche calcaire cristallisée et compacte. Agape utilise actuellement le marbre blanc de Carrare à finition satinée. Les lavabos sont réalisés avec des plaques unies par collage ou bien sont creusés directement dans le bloc.

#### 12) Acier inox

Le terme acier inoxydable (ou inox) indique généralement les aciers fortement alliés contenant du chrome et d'autres liants qui augmentent la résistance à la corrosion. L'acier inox est doté de qualités comme la résistance, la dureté et l'élasticité supérieures à celles du fer simple. Les produits Agape en acier inox sont soumis à des traitements superficiels de polissage ou de satinage.

#### 13) Aluminium

L'aluminium est un métal malléable et léger de couleur argent vif, due à une fine couche d'oxydation qui se forme rapidement quand il est exposé à l'air. Il est extrêmement résistant à la corrosion atmosphérique : c'est la raison pour laquelle il n'a pas besoin de peinture de protection, mais peut être traité avec une ample gamme de revêtements, des peintures aux anodisations colorées. L'aluminium est aimantable, non toxique et ininflammable.

#### 14) Laiton

Le terme laiton indique un alliage de cuivre et de zinc appartenant à la grande famille du bronze. C'est un métal très utile compte tenu de sa résistance et de son usinabilité. Les produits Agape en acier inox sont soumis à des traitements superficiels de chromage poli ou de chromage satiné.

#### 15) Cristal

Composé essentiellement de silicates, le cristal est le résultat de la fusion de sable de silice combiné avec des oxydes et des carbonates. Grâce à sa transparence parfaite, à son inaltérabilité et à sa capacité de réagir à la lumière de façon changeante, le cristal se combine parfaitement avec les autres matériaux utilisés dans la fabrication des produits Agape. Les jonctions entre les différentes pièces sont effectuées avec des colles spéciales qui garantissent une transparence hors pair et une continuité impeccable du matériau.

## Glosario de materiales

#### 1) Madera

El patrimonio tecnológico de la industria naval es un elemento fundamental en el proyecto de componentes de madera para el baño. El envejecimiento exalta las cualidades estéticas naturales de la madera y aumenta las prestaciones tecnológicas. Del punto de vista estético, lo que más gusta de la madera es su ciclo de vida, el aspecto cambiante que adquiere con el tiempo y las estaciones, observado a través de la lenta transformación de las superficies, de los veteados y del color.

#### 2) Cristalplant®biobased

Cristalplant®biobased es un material ecosostenible que deriva de materias primas resinosa de origen vegetal, mezcladas con materiales inertes naturales de absoluta pureza. La superficie, suave al tacto, presenta un aspecto similar al de la piedra natural que la hace particularmente indicada para usar en el cuarto de baño. El espesor del material es homogéneo y es muy sencillo mantenerlo siempre como nuevo.



#### 3) Exmar

Material obtenido de la composición de resina y polvo de cuarzo. La superficie, de acabado satinado blanco, es sedosa, cálida y agradable al tacto. El Exmar es ideal para la fabricación de bañeras gracias a su capacidad de conservar el calor del agua por más tiempo.

#### 4) Solid surface

Material compacto y no poroso, compuesto en modo homogéneo por un tercio de resina acrílica y dos tercios de hidróxido de aluminio, un mineral natural con el que muchas personas entran en contacto diariamente, ya que constituye, por ejemplo, un componente importante de las pastas dentífricas. Completamente atóxico y reciclable. La superficie se presenta homogénea, sedosa al tacto, duradera y fácil de limpiar.

#### 5) Ceramilux®

Material compuesto por cargas minerales naturales (carbonatos de calcio e hidratos de aluminio) mezcladas con resina poliéster, recubierto con gelcoat a base de

poliéster iso/neopentil. Ceramilux® es un material no absorbente, resistente a los cambios térmicos, a las rayaduras y a la abrasión.

#### 6) Parapan®

Producto de base acrílica, el Parapan® se presenta como un material monolítico, brillante, macizo y de color uniforme. Material ecológico, sin solventes, reciclable al 100%, inalterable en el tiempo, los colores resultan resistentes a los rayos UV. Gracias a su base acrílica, el Parapan® es impermeable, fácil de mantener y particularmente idóneo para su uso en ambientes húmedos como el cuarto de baño.

#### 7) Polietileno

El Polietileno forma parte de la familia de los polímeros derivados del monómero de etileno. Es la materia plástica más común y de amplia difusión. La posibilidad de modelado plástico del objeto, la coloración, la intervención en la textura, la ligereza, así como su facilidad de reciclaje, hacen del polietileno un material apto para fabricar los productos Agape.

#### 8) Exacril

Exacril es un metacrilato de revestimiento con superficie brillante (100 gloss efecto espejo) que se ha creado como alternativa al lacado brillo. El gran espesor, 1,4 mm, hace que pueda pegarse también a los bordes con defectos infinitesimales y restaurarse en caso de rayaduras ocasionales. La superficie es duradera, no pierde brillo y no se deforma, resiste al calor, es impermeable y no es porosa. Es un producto atóxico y ecológico.

#### 9) Goma silicónica

La goma silicónica es un polímero elástico que contiene átomos de silicio y de oxígeno. El compuesto es estable e indeformable, las propiedades mecánicas y elásticas del material no sufren variaciones frente a intervalos de temperaturas elevadas. Las características peculiares de la goma silicónica son la suavidad, la completa atoxicidad y la coloración pura; estas cualidades favorecen una aplicación ideal allí donde el material entra a contacto directo con el cuerpo y con el agua. La flexibilidad permite eliminar fácilmente las sustancias calcáreas que se depositan durante

el uso del producto.

#### 10) Cerámica

Pasta de sustancias arcillosas de estructura compacta, modelada y consolidada por medio de procesos de cocción que garantizan los tratamientos de vitrificación de la superficie, de notable resistencia mecánica y eléctrica.

#### 11) Mármol

Roca calcárea cristalizada y compacta. En la actualidad, Agape utiliza mármol blanco de Carrara con acabado satinado. Los lavabos se fabrican con planchas unidas mediante encolado o esculpidos en un bloque.

#### 12) Acero inoxidable

El término acero inoxidable (o inox), por lo general, describe los aceros de alta aleación que contienen cromo y otros aglomerantes que aumentan la resistencia a la corrosión. Material con cualidades de resistencia, dureza y elasticidad muy superiores respecto al hierro simple. Los productos Agape en acero inoxidable son sometidos a tratamientos superficiales de pulido o satinado.

#### 13) Aluminium

El aluminio es un metal suave y ligero, con un color plateado vivaz, debido a una capa sutil de oxidación que se forma rápidamente cuando se expone al aire. Es sumamente resistente a la corrosión atmosférica: por esta razón no requiere ninguna pintura de protección, aunque puede ser tratado igualmente con una amplia gama de revestimientos, desde las lacas hasta las anodizaciones coloreadas. El aluminio es no magnético, no tóxico y no inflamable.

#### 14) Latón

Con el nombre de latón se denomina una aleación de cobre y zinc, que compone la familia más amplia del bronce. Es un metal muy útil, gracias a su resistencia y facilidad de tratamiento. En los productos Agape de latón se aplican tratamientos superficiales de cromado brillo o satinado.

**15) Cristal**

Formato esencialmente por silicatos, se obtiene por fusión de arena silícea con óxidos y carbonatos.

Gracias a la transparencia perfecta, a la inalterabilidad y a la capacidad de reaccionar a la luz de manera siempre cambiante, el cristal se utiliza especialmente en las combinaciones con otros materiales que componen la gama de productos Agape.

Las uniones entre las partes se realizan con adhesivos especiales que garantizan la perfecta transparencia y la continuidad del material.

**Certificazione / Certification**

I prodotti Agape possono contribuire a soddisfare i requisiti dei crediti LEED®  
Agape products can contribute to the allocation of LEED® credits  
Für die Produkte von Agape können LEED®-Punkte zuerkannt werden  
Les produits Agape peuvent contribuer à satisfaire les requis nécessaires pour l'évaluation LEED®  
Los productos Agape cumplen con los requisitos exigidos por LEED®



Agape è socio Green Building Council Italia  
/ Agape is member of the Italian Green Building Council / Agape ist Mitglied des Green Building Council Italien / Agape est membre de Green Building Council Italie / Agape es miembro de Green Building Council Italia

Graphic design: Designwork  
Copywriting: Daniele Varelli  
Translation: StudioIntra  
Photography: Andrea Ferrari,  
Filippo Bamberghi,  
ContrattiCompany, F2,  
Andrea Gnesato, Luca Marri,  
Giorgio Possenti, Leo Torri,  
Max Zambelli, Marzio Bondavalli  
Collezione tessile: IVANOREDAELLI  
pag. 07  
Colour separation: Lucegroup  
Printed by: EBS Editoriale  
Bortolazzi Stei

Agape srl ©02.2013



Agape srl  
via A. Pitentino, 6 / 46037 Governolo  
Roncoferraro (MN), Italy  
T +39 0376 250311 / F +39 0376 250330  
info@agapedesign.it  
www.agapedesign.it

Agape tools 4:

Specchi / Mirrors / Spiegel / Miroirs / Espejos,  
Specchi contenitori / Mirror units /  
Spiegelschränke / Caissons miroir / Espejos  
contenedores, Contenitori / Storage units  
/ Möbel / Éléments de rangement / Muebles,  
Illuminazione / Lighting / Beleuchtung  
/ Luminaires / Iluminación.

Agape srl

via A. Pitentino, 6 / 46037 Governolo  
Roncoferraro (MN), Italy  
T +39 0376 250311 / F +39 0376 250330  
e-mail: [info@agapedesign.it](mailto:info@agapedesign.it)  
[www.agapedesign.it](http://www.agapedesign.it)