

NEWS

MAGAZINE #11





sieger design
Viu / XViU
Happy D.2 Plus



Philippe Starck
Cape Cod
Starck 1
ME by Starck
Starck T
SensoWash® Starck f



E00S
Stonetto



**Matteo Thun
& Antonio Rodriguez**
DuraStyle
D.1



Kurt Merki Jr.
C.1

Your future bathroom

Erneut präsentiert Duravit ganzheitliches Bad-Design in Perfektion. Emotionale Spannung trifft auf Hightech, weiche Formen treffen auf geometrische Konturen. Neue Trends bei Oberflächen, Farben und Materialien vervollkommen das Credo für individuell gestaltete Bäder. Stets sind modernste komfortstiftende Technologien in alle Produkte integriert. Neu: zwei Komplettbadserien Viu/XViU und Happy D.2 Plus, Starck T Accessoires, die Armaturen D.1, B.3 und A.1, eine neue SensoWash® Starck Generation, eine bodenebene Duschwanne Tempano, eine zusätzliche Badmöbelserie für das Einstiegssegment XBase. Dazu zahlreiche technologische Innovationen sowie vielfältige Programmergänzungen. Neuheiten, mit denen Duravit zeigt, wie der Lebensraum Bad ganzheitlich und individuell gestaltet werden kann.

Duravit once again presents the pinnacle of holistic bathroom design. Heightened emotions contrast with state-of-the-art technology, soft forms meet geometric contours. New trends in surfaces, colors, and materials round off the doctrine of holistic, individually designed bathrooms. The latest comfort-enhancing technologies are integrated into all products across the board. New: two complete bathroom ranges Viu/XViU and Happy D.2 Plus, Starck T accessories, the D.1, B.3 and A.1 faucets, a new SensoWash® Starck generation, the flush-fitting Tempano shower tray, an additional bathroom furniture range for the entry-level segment, XBase. Plus numerous technological innovations and extensive additions to existing ranges. With these innovations, Duravit shows new ways of designing the bathroom as a harmonious and unique living space.

Duravit presenta de nuevo un perfecto diseño integral del baño. La emoción se une a la alta tecnología, las formas suaves se combinan con contornos geométricos. Nuevas tendencias en superficies, colores y materiales completan este concepto que crea baños de diseño individual. Todos los productos integran permanentemente las más modernas tecnologías que afianzan el confort. Novedades: dos series de baño completas Viu/XViU y Happy D.2 Plus, accesorios Starck T, las griferías D.1, B.3 y A.1, una nueva generación SensoWash® Starck, un sistema de platos de ducha a ras de suelo Tempano, una serie de muebles de baño adicional para el segmento inicial, XBase. Además, numerosas innovaciones tecnológicas y complementos variados para los programas. Novedades con las que Duravit muestra cómo diseñar, de forma individual e integral, un baño para vivirlo.

004 Viu / XViU

036 Happy D.2 Plus

064 Cape Cod

076 Starck T

082 SensoWash® Starck f

092 Starck 1

096 ME by Starck

102 DuraSquare

106 XBase

114 DuraStyle

118 DuraStyle Basic

120 Vero Air, Architec, D-Code

122 Tempano

128 Stonetto

130 Faucets

132 D.1

136 B.3

140 Shower Systems

142 A.1

144 DuraSystem®

NEWS MAGAZINE #11



What a Viu



Viu

Design by sieger design

XViu

Willkommen in Ihrem Bad von morgen. Was macht das Bad von morgen aus? Lässt es sich ganzheitlich und doch individuell gestalten? Die perfekte Antwort präsentiert sich mit der neuen Keramikserie Viu in Verbindung mit dem Möbelprogramm XViu. Beide stehen für zukunftsweisendes Design und post-industrielle Eleganz. Weiche, organische Formen stehen im Kontrast mit präziser Geometrie. Durchdachte Details, interessante Materialkombinationen, bislang unerreichte Perfektion bis ins Detail und Komfort stiftende Technologien addieren sich zu einem Gesamtbild auf. Der Traum vom ganz persönlichen Bad gestaltet sich so: zwei klassische Aluminium-Profilfarben, 34 attraktive Oberflächen, vier moderne Glasfarben.

Welcome to your bathroom of tomorrow. What will the bathroom of tomorrow look like? Can the design be overarching yet individual at the same time? The ideal answer comes in the form of the new Viu ceramic series in combination with the XViu furniture range. Both embody forward-looking design and post-industrial elegance. Soft, organic forms contrast with precise geometry. Sophisticated details, interesting combinations of materials, a previously unattained level of perfection right down to the last detail, and comfort-enhancing technologies come together to produce a harmonious whole. Allow your dream of a personalized bathroom to take shape: two classic aluminum profile colors, 34 attractive surfaces, four contemporary glass colors.

Bienvenidos a su baño del mañana. ¿Qué caracteriza al baño del mañana? ¿Se puede diseñar de forma integral e individual al mismo tiempo? La respuesta perfecta se presenta con la nueva serie de cerámica Viu, en combinación con el programa de mueble XViu. Ambos son un símbolo de diseño futurista y elegancia postindustrial. Las suaves formas orgánicas contrastan con una geometría precisa. Detalles meditados, interesantes combinaciones de materiales, una perfección nunca antes alcanzada hasta el mínimo detalle y las tecnologías que refuerzan el confort se suman al conjunto. El sueño de un baño totalmente personal toma forma así: dos clásicos colores de perfiles de aluminio, 34 atractivos acabados, 4 modernos colores de cristal.





Scheinbare Gegensätze: weiche, organische Formen und geometrisch präzise Konturen. Helle und dunkle Materialien. Vom Waschplatz über die freistehende Wanne bis hin zum Hochschrank: Die wiederkehrenden charakteristischen Designelemente verknüpfen alle Bereiche kongenial miteinander.

—
Apparent contradictions: soft, organic forms and geometric, precise contours. Light and dark materials. From the washing area through the free-standing bathtub to the tall cabinet: all areas blend together harmoniously thanks to the recurring characteristic design elements.

—
Contrastes visibles: suaves formas orgánicas y contornos geométricos precisos. Materiales claros y oscuros. Desde el lavabo, pasando por la bañera exenta, hasta el armario: los característicos elementos de diseño repetidos dan unidad a todas las áreas.



Perfektion bis in das kleinste Detail: Waschtisch mit patentierter c-bonded Technologie. Außen präzise als Rechteck definiert, innen organisch sanft geschwungen mit klar abgesetzter Hahnlochbank. Optimal auf das Design abgestimmt, die elektronische Armatur D.1e, ebenfalls in Schwarz Matt, die auf Fingertipp den Wasserdurchfluss in jeder Wunschtemperatur aktiviert.

Perfection down to the very last detail: Washbasin with patented c-bonded technology. The exterior is a strict rectangle, while the interior features gentle organic curves with a clearly defined faucet platform. Another perfect match for the design is the D.1e electronic faucet, also available in Black Matt, which activates the water flow at the desired temperature at the tap of a finger.

Perfección hasta el mínimo detalle: lavabo con tecnología c-bonded patentada. Exterior rectangular definido con precisión, interior con una suave ondulación orgánica y bancada para grifería claramente destacada. Armonizada óptimamente con el diseño, la grifería electrónica D.1e, también en negro mate, activa el flujo de agua con la temperatura deseada mediante la yema del dedo.



Schöner Stauraum: Der XViU Halbhochschrank. Seine Persol-glastür gewährt semi-transparente Einblicke und wirkt trotzdem privat. Neue, technisch optimierte, jedoch optisch unauffällige, leichtgängige Scherenbänder bieten ein sanftes Öffnen und Schließen der Tür.

Attractive storage: The XViU semi-tall cabinet. Its smoked-glass door is semi-transparent yet still gives the impression of privacy. New technically optimized yet visually subtle smooth hinge straps enable gentle opening and closing of the door.

Un bello espacio de almacenamiento: el armario medio XViU. Su puerta de cristal de Persol es semitransparente, aunque garantiza la privacidad. Nuevas bisagras - compás de movimiento suave, técnicamente optimizadas aunque visualmente discretas, permiten abrir y cerrar la puerta suavemente.



Solitär als Design-Highlight. Auch die freistehende Badewanne spielt mit den Gegensätzen: Der signifikante Metallrahmen mit dem V-Profil (in Schwarz Matt oder Champagner Matt) kontrastiert mit dem hochglänzend weißen Acryl. Erhältlich in 2 Größen (160 x 80 cm, 180 x 80 cm). Der dezent integrierte Wannenab- und überlauf unterstreicht die exakte, aufwändige Verarbeitung und die perfekte Optik aus jeder Perspektive.

Stand-alone unit as a design highlight. Similarly, the free-standing bathtub revels in contradictions: the prominent metal frame with the V-shaped profile (in Black Matt or Champagne Matt) contrasts with the high-gloss white acrylic. Available in two sizes (160 x 80 cm, 180 x 80 cm). The subtly integrated outlet and overflow underline the precisely worked, sophisticated finishing and the flawless aesthetics from every perspective.

Elemento de diseño destacado. La bañera exenta también juega con los contrastes: el destacado bastidor de metal con perfil en V (en negro mate o champagne mate) contrasta con el acrílico blanco de alto brillo. Disponible en 2 tamaños (160 x 80 cm, 180 x 80 cm). El desagüe y rebosadero discretamente integrado en la bañera subraya el acabado, preciso y sofisticado y su aspecto perfecto desde todas las perspectivas.





Es gibt nicht viele Designs, die das Zeug zur Ikone haben, aber Viu und XViü gehören definitiv dazu. Mit ihren markanten Rahmenprofilen verfügt die Badserie über ein unverkennbares Designmerkmal: die signifikanten V-förmigen Seitenprofile aus Aluminium. Ein Weiteres sind ihre scheinbaren Gegensätze: Geometrisch präzise Konturen und weiche, organische Formen verbinden sich zu einer einzigartigen Perfektion. Mit anderen Worten: beste Aussichten für ihr Bad von morgen!

—
There are few designs that have what it takes to become an icon, but Viu and XViü are among that select group. The striking frame profiles are an unmistakable design feature of the bathroom series: eye-catching V-shaped side profiles made from aluminum. Here, too, we are faced with a set of apparent contradictions: geometrically precise contours and soft, organic forms combine to produce a unique level of perfection. In other words: the very best prospects for the bathroom of tomorrow!

—
No existen muchos diseños que puedan convertirse en iconos, pero Viu y XViü son, definitivamente, esta clase de diseños. La serie de baño dispone de un rasgo de diseño inconfundible: los destacados perfiles laterales de aluminio en V. Otro de sus rasgos son sus contrastes visibles: contornos geométricos precisos y suaves formas orgánicas se combinan creando una perfección única. En otras palabras: ¡Mejores perspectivas para su baño del mañana!





Die praktischen Einrichtungssysteme der Schubkästen – wahlweise in Ahorn oder Nussbaum massiv – halten mit dezenten Stegen und Einrichtungsdetails Ordnung in den großzügigen, sanft schließenden Tip-on-Auszügen.

The practical drawer organizer systems – optionally available in solid maple or walnut – keep things tidy with their subtle crosspieces and furnishing details in the generously proportioned, soft-closing tip-on drawers.

Los prácticos sistemas de distribución de los cajones -opcionalmente en arce o nogal macizo- garantizan, con sus discretos nervios y detalles de equipamiento, el orden en los grandes cajones de suave cierre Tip-on.



Die Kombination mit dem Wand-WC Viu und Duravit Rimless® und der Betätigungsplatte A2 von Duravit, inklusive passendem Vorwandlelement, unterstreicht das zurückhaltende Technik-Credo dieser neuen Badserie. Die neue Accessoireslinie Starck T von Philippe Starck fügt sich optisch perfekt in das Design von Viu ein.

Combine with the Viu and Duravit Rimless® wall-mounted toilet and the Duravit A2 actuator plate with matching wall-mounted element to emphasize the restrained technological doctrine of this new bathroom series. The new Starck T accessory line by Philippe Starck blends in perfectly with the Viu design.

La combinación con el inodoro suspendido Viu y Duravit Rimless® y el pulsador A2 de Duravit con el correspondiente bastidor, subraya el enfoque discreto de la técnica de esta nueva serie de baño. La nueva serie de accesorios Starck T de Philippe Starck se integra visualmente a la perfección en el diseño de Viu.



Mit SensoWash® Starck f kommt eine neue Dusch-WC-Generation für moderne, natürliche Toilettenhygiene in kompromisslosem puristischem Design. Dazu neueste Komfort stiftende Technik, intuitiv bedienbar via App oder exklusiver Fernbedienung.

SensoWash® Starck f is a new shower-toilet generation for contemporary, natural toilet hygiene in an uncompromisingly minimalist design. Added to this is the latest in comfort-enhancing technology, with intuitive operation via app or exclusive remote control.

SensoWash® Starck f es una nueva generación de inodoros con lavado que logra una higiene moderna y natural con un diseño purista sin concesiones. A esto hay que añadir la última tecnología que refuerza el confort, de manejo intuitivo mediante App o su exclusivo mando a distancia.



Das Viu Wand-WC Compact gibt es mit Duravit Rimless® und HygieneGlaze.

The Viu wall-mounted compact toilet is available with Duravit Rimless® and HygieneGlaze.

El inodoro suspendido Viu Compact también puede adquirirse con Duravit Rimless® e HygieneGlaze.

Ideal für kleine Bäder und Gäste-WCs: die Viu Handwaschbecken mit XViU Unterbauten – wahlweise bodenstehend oder wandhängend. Passend dazu das Wand-WC in der reduzierten „Compact“-Ausladung.

Ideal for small bathrooms and guest toilets: the Viu handrinse basins with XViU vanity units – optionally floor-standing or wall-mounted. The wall-mounted toilet with the pared-down “compact” projection is the perfect complement.

Ideal para baños pequeños o de cortesía: los lavamanos Viu con soporte XViU, suspendidos o de pie. El inodoro suspendido con reducido saliente «Compact» armoniza con ellos.









Perfektion aus jeder Perspektive. Wertige Oberflächenkombinationen aus Keramik, Glas und Metall kontrastieren mit matten Lacken oder Holzoberflächen bei den Badmöbeln XViü. Überraschendes Detail: die perfekte Verkleidung der Beckenuntersicht – keine Technik, keine Anschlüsse sind sichtbar. Design trifft Technologie: What a Viu!

Perfection from every angle. High-quality surface combinations made from ceramic, glass and metal contrast with matt lacquers or wood surfaces on the XViü bathroom furniture. A surprising detail: the perfect cladding for the underside of the basin where no technology or connections are visible. Design meets technology: what a Viu!

Perfección desde cualquier perspectiva. Valiosas combinaciones de superficies cerámicas, de cristal o metal, contrastan con los lacados mates o los acabados de madera en los muebles de baño XViü. Detalle sorprendente: el perfecto revestimiento de la parte inferior del lavabo: la técnica y las conexiones son invisibles. El diseño de la mano de la tecnología: ¡qué Viu!



Champagner Matt
Champagne Matt
Champagne mate

Aluminiumprofile / Aluminum
profiles / Perfiles de aluminio

Schwarz Matt
Black Matt
Negro mate

34 Möbeloberflächen
34 Furniture surfaces
34 Acabados de mueble

Wer seinem Bad einen persönlichen Rahmen geben will, liegt mit den Serien Viu und XViü genau richtig. Denn die V-förmigen Seitenprofile in Champagner Matt oder Schwarz Matt stehen für ein individuelles, unverwechselbares Designelement. Die Badmöbel werden in 34 ganz unterschiedlichen Oberflächen – von Echtholz- über Lack- bis hin zu Dekorfronten – angeboten.

The Viu and XViü series are just the thing for anyone wanting to give their bathroom a personal touch. The V-shaped side profiles in Champagne Matt or Black Matt introduce an individual and unmistakable design element. The bathroom furniture is available in 34 distinct finishes – from real wood through lacquer to décor fronts.

Si desea dotar a su baño de un aspecto personalizado, acertará con las series Viu y XViü. Porque los perfiles laterales en V, en champagne mate o negro mate, son un elemento de diseño individual e inconfundible. Los muebles de baño se ofrecen en 34 acabados distintos, desde los frontales de madera auténtica, pasando por los lacados hasta los decorados.



Einzigartigkeit zeigt sich in jeder Facette des Entwurfs. Der XViü Spiegel mit seiner Icon-Steuerung kann einfach und berührungslos gesteuert werden: dimmbare Ausleuchtung und Ambientebeleuchtung, Spiegelheizung und unterschiedliche Farbtemperaturen, von sonnigem bis nördlichem Licht, bei einer Lichtstärke von bis zu 300 Lux.

—
Every facet of the design exudes uniqueness. The XViü mirror with its icon-driven control is easy to operate via the contactless interface: dimmable lighting and ambient lighting, mirror heating and different color temperatures, from sunny to nordic light, at a luminosity of up to 300 lux.

—
La singularidad se refleja en cada faceta del diseño. El espejo XViü, con su especial manejo, puede usarse de forma sencilla y sin contacto: iluminación focal y ambiental regulables en intensidad, calefactor (antivaho) del espejo y distintos tonos de color, de soleado a nórdico, con una intensidad lumínica de hasta 300 lux.





Waschplatzoptionen: Waschtisch, Möbelwaschtisch, c-bonded Version, Aufsatzbecken oder Handwaschbecken. Eine große Bandbreite der Kombinationsmöglichkeiten, um die ganz individuellen Designvorstellungen zu realisieren. Weiteres raffiniertes Detail bei den Waschtischen und Handwaschbecken: die weiße keramische Abdeckung des Push-open Ventils ist im geöffneten Zustand bündig mit dem Innenbecken.

—
 Washing area options: Washbasin, furniture washbasin, c-bonded version, above-counter basin or handrinse basin. A wide range of combination options in order to realize each individual design requirement. A further refined detail on the washbasin and handrinse basin: the white ceramic cover of the push-open valve lies flush with the inner basin when open.

—
 Opciones para el lugar de aseo: lavabo, lavabo para mueble, versión c-bonded, lavabo sobre encimera o lavamanos. Un amplio abanico de combinaciones para realizar su idea de diseño individual. Otro detalle refinado en los lavabos y lavamanos: el sombrero de cerámica blanca de la válvula push-open queda a ras del interior del lavabo cuando está abierta.



Duravit Innovationen: Die offene Spülrandgestaltung Duravit Rimless® sorgt für herausragende Spülperformance. Die neue HygieneGlaze Oberfläche wirkt besonders schnell, so sind nach 24 Stunden 99,999 % der Bakterien abgetötet. Damit ist bei den WCs höchste Hygiene integriert. Weiteres Plus: Mit SensoWash® Slim (links) bietet Viu optional die perfekte Dusch-WC-Lösung in einer Designsprache.

—
Duravit innovations: the Duravit Rimless® open rim ensures outstanding flushing performance. The new HygieneGlaze surface is fast-acting, killing 99.999% of bacteria within 24 hours. The toilets are therefore of the very highest level of hygiene. An added benefit: With SensoWash® Slim (left), Viu optionally offers the perfect shower toilet solution in a uniform design.

—
Innovaciones Duravit: el diseño abierto del borde Duravit Rimless® garantiza un lavado extraordinario, la nueva superficie HygieneGlaze tiene un efecto particularmente rápido con lo que, en 24 horas, se elimina el 99,999 % de las bacterias. Así, en los inodoros se integra la máxima higiene. Otro punto a favor: con SensoWash® Slim (izquierda), Viu ofrece, como opción, la perfecta solución de inodoro con lavado en un mismo concepto de diseño.



Waschtische, Möbelwaschtische
Washbasins, Furniture washbasins
Lavabos, Lavabos para mueble

Aufsatzbecken
Above-counter basins
Lavabo sobre encimera

Möbel-Handwaschbecken
Furniture handrinse basins
Lavamanos para mueble

- ↔ 630 ↗ 490 # 234463
- ↔ 730 ↗ 490 # 234473
- ↔ 830 ↗ 490 # 234483
- ↔ 1030 ↗ 490 # 234410
- ↔ 1230 ↗ 490 # 234412
- ↔ 1230 ↗ 490 # 234412
- ↔ 600 ↗ 430 # 235860
- ↔ 530 ↗ 430 # 234453
- ↔ 450 ↗ 320 # 073345

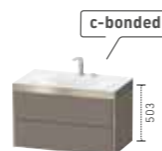
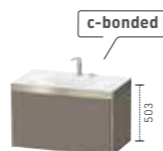

Waschtischunterbauten Viu
Vanity units Viu
Muebles bajo lavabo Viu

- ↔ 430 ↗ 310 # XV 4030 L/R
- ↔ 510 ↗ 420 # XV 4031
- ↔ 610 ↗ 480 # XV 4032
- ↔ 710 ↗ 480 # XV 4033
- ↔ 810 ↗ 480 # XV 4034
- ↔ 1010 ↗ 480 # XV 4035
- ↔ 1210 ↗ 480 # XV 4036
- ↔ 510 ↗ 420 # XV 4131
- ↔ 610 ↗ 480 # XV 4132
- ↔ 710 ↗ 480 # XV 4133
- ↔ 810 ↗ 480 # XV 4134
- ↔ 1010 ↗ 480 # XV 4135
- ↔ 1210 ↗ 480 # XV 4136
- ↔ 800 ↗ 480 # XV 4610 N/O/E/T
- ↔ 800 ↗ 480 # XV 4615 N/O/E/T

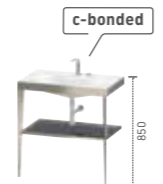
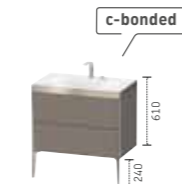
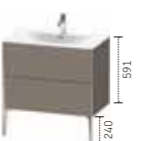

- ↔ 430 ↗ 310 # XV4068 L/R
- ↔ 510 ↗ 420 # XV 4069
- ↔ 610 ↗ 480 # XV 4300
- ↔ 710 ↗ 480 # XV 4301
- ↔ 810 ↗ 480 # XV 4302
- ↔ 1010 ↗ 480 # XV 4303
- ↔ 1210 ↗ 480 # XV 4304
- ↔ 800 ↗ 480 # XV 4710 N/O/E/T
- ↔ 800 ↗ 480 # XV 4715 N/O/E/T

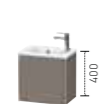

Waschtischunterbauten ME by Starck
Vanity units ME by Starck
Muebles bajo lavabo ME by Starck

- ↔ 410 ↗ 290 # XV 4024 L/R
- ↔ 610 ↗ 480 # XV 4025
- ↔ 810 ↗ 480 # XV 4026
- ↔ 1010 ↗ 480 # XV 4027
- ↔ 1210 ↗ 480 # XV 4028
- ↔ 610 ↗ 480 # XV 4125
- ↔ 810 ↗ 480 # XV 4126
- ↔ 1010 ↗ 480 # XV 4127
- ↔ 1210 ↗ 480 # XV 4128
- ↔ 1280 ↗ 480 # XV 4029
- ↔ 1280 ↗ 480 # XV 4129



- ↔ 610 ↗ 390 # XV 4078
- ↔ 810 ↗ 390 # XV 4079
- ↔ 610 ↗ 390 # XV 4178
- ↔ 810 ↗ 390 # XV 4179
- ↔ 810 ↗ 480 # XV 4158
- ↔ 810 ↗ 480 # XV 4159
- ↔ 410 ↗ 290 # XV 4480 L/R

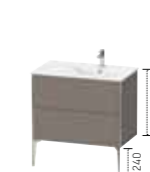
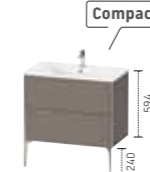

- ↔ 610 ↗ 480 # XV 4481
- ↔ 810 ↗ 480 # XV 4482
- ↔ 1010 ↗ 480 # XV 4483
- ↔ 1210 ↗ 480 # XV 4484
- ↔ 1280 ↗ 480 # XV 4485
- ↔ 610 ↗ 390 # XV 4488
- ↔ 810 ↗ 390 # XV 4489
- ↔ 810 ↗ 480 # XV 4486
- ↔ 810 ↗ 480 # XV 4487



Waschtischunterbauten P3 Comforts
Vanity units P3 Comforts
Muebles bajo lavabo P3 Comforts

- ↔ 610 ↗ 469 # XV 4015
- ↔ 810 ↗ 469 # XV 4016
- ↔ 1010 ↗ 469 # XV 4017
- ↔ 1210 ↗ 469 # XV 4018
- ↔ 610 ↗ 469 # XV 4115
- ↔ 810 ↗ 469 # XV 4116
- ↔ 1010 ↗ 469 # XV 4117
- ↔ 1210 ↗ 469 # XV 4118
- ↔ 810 ↗ 469 # XV 4107
- ↔ 1010 ↗ 469 # XV 4108
- ↔ 1210 ↗ 469 # XV 4109
- ↔ 810 ↗ 469 # XV 4137
- ↔ 1010 ↗ 469 # XV 4138
- ↔ 1210 ↗ 469 # XV 4139



- ↔ 610 ↗ 469 # XV 4490
- ↔ 810 ↗ 469 # XV 4491
- ↔ 1010 ↗ 469 # XV 4492
- ↔ 1210 ↗ 469 # XV 4493
- ↔ 810 ↗ 469 # XV 4494
- ↔ 1010 ↗ 469 # XV 4495
- ↔ 1210 ↗ 469 # XV 4496
- ↔ 810 ↗ 469 # XV 4497
- ↔ 1010 ↗ 469 # XV 4498
- ↔ 1210 ↗ 469 # XV 4499

Alle Maßangaben in mm / All dimensions in mm / Todas las dimensiones en mm



Waschtischunterbauten Vero Air
Vanity units Vero Air
Muebles bajo lavabo Vero Air

- | | | | | |
|---------------------------|------------------------|------------------------|--------------------------|------------------------|
| ↔ 364 ↗ 234 # XV 4230 L/R | ↔ 484 ↗ 454 # XV 4233 | ↔ 484 ↗ 454 # XV 4333 | ↔ 364 ↗ 234 # XV4530 L/R | ↔ 484 ↗ 454 # XV 4533 |
| ↔ 434 ↗ 334 # XV 4231 L/R | ↔ 584 ↗ 454 # XV 4234 | ↔ 584 ↗ 454 # XV 4334 | ↔ 434 ↗ 334 # XV4531 L/R | ↔ 584 ↗ 454 # XV 4534 |
| ↔ 484 ↗ 334 # XV 4232 L/R | ↔ 684 ↗ 454 # XV 4235 | ↔ 684 ↗ 454 # XV 4335 | ↔ 484 ↗ 234 # XV4532 L/R | ↔ 684 ↗ 454 # XV 4535 |
| | ↔ 784 ↗ 454 # XV 4236 | ↔ 784 ↗ 454 # XV 4336 | | ↔ 784 ↗ 454 # XV 4536 |
| | ↔ 984 ↗ 454 # XV 4237 | ↔ 984 ↗ 454 # XV 4337 | | ↔ 984 ↗ 454 # XV 4537 |
| | ↔ 1184 ↗ 454 # XV 4238 | ↔ 1184 ↗ 454 # XV 4338 | | ↔ 1184 ↗ 454 # XV 4538 |



Waschtischunterbauten für Konsole
Vanity units for console
Muebles para lavabo para encimera

Unterschränke Konsolen
Low cabinet consoles
Muebles auxiliares bajo encimeras

- | | | | |
|------------------------|------------------------|-----------------------|-----------------------|
| ↔ 600 ↗ 480 # XV 5900 | ↔ 600 ↗ 480 # XV 5905 | ↔ 300 ↗ 480 # XV 5920 | ↔ 300 ↗ 480 # XV 5925 |
| ↔ 700 ↗ 480 # XV 5901 | ↔ 700 ↗ 480 # XV 5906 | ↔ 400 ↗ 480 # XV 5921 | ↔ 400 ↗ 480 # XV 5926 |
| ↔ 800 ↗ 480 # XV 5902 | ↔ 800 ↗ 480 # XV 5907 | ↔ 500 ↗ 480 # XV 5922 | ↔ 500 ↗ 480 # XV 5927 |
| ↔ 900 ↗ 480 # XV 5903 | ↔ 900 ↗ 480 # XV 5908 | ↔ 600 ↗ 480 # XV 5923 | ↔ 600 ↗ 480 # XV 5928 |
| ↔ 1000 ↗ 480 # XV 5904 | ↔ 1000 ↗ 480 # XV 5909 | ↔ 700 ↗ 480 # XV 5943 | ↔ 700 ↗ 480 # XV 5948 |
| | | ↔ 800 ↗ 480 # XV 5924 | ↔ 800 ↗ 480 # XV 5929 |
| ↔ 600 ↗ 550 # XV 5910 | ↔ 600 ↗ 550 # XV 5915 | ↔ 300 ↗ 550 # XV 5930 | ↔ 300 ↗ 550 # XV 5935 |
| ↔ 700 ↗ 550 # XV 5911 | ↔ 700 ↗ 550 # XV 5916 | ↔ 400 ↗ 550 # XV 5931 | ↔ 400 ↗ 550 # XV 5936 |
| ↔ 800 ↗ 550 # XV 5912 | ↔ 800 ↗ 550 # XV 5917 | ↔ 500 ↗ 550 # XV 5932 | ↔ 500 ↗ 550 # XV 5937 |
| ↔ 900 ↗ 550 # XV 5913 | ↔ 900 ↗ 550 # XV 5918 | ↔ 600 ↗ 550 # XV 5933 | ↔ 600 ↗ 550 # XV 5938 |
| ↔ 1000 ↗ 550 # XV 5914 | ↔ 1000 ↗ 550 # XV 5919 | ↔ 700 ↗ 550 # XV 5954 | ↔ 700 ↗ 550 # XV 5959 |
| | | ↔ 800 ↗ 550 # XV 5934 | ↔ 800 ↗ 550 # XV 5939 |

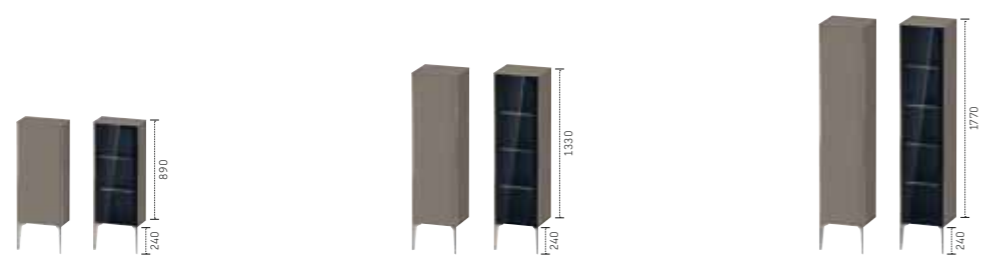

Halbhoch-, Hochschränke
Semi-tall and tall cabinets
Armarios medios, Armarios altos

- | | | | |
|---------------------------|---------------------------|---------------------------|---------------------------|
| ↔ 400 ↗ 240 # XV 1305 L/R | ↔ 400 ↗ 240 # XV 1315 L/R | ↔ 400 ↗ 360 # XV 1325 L/R | ↔ 400 ↗ 360 # XV 1335 L/R |
| ↔ 500 ↗ 240 # XV 1306 L/R | ↔ 500 ↗ 240 # XV 1316 L/R | ↔ 500 ↗ 360 # XV 1326 L/R | ↔ 500 ↗ 360 # XV 1336 L/R |
| ↔ 400 ↗ 240 # XV 1360 L/R | ↔ 400 ↗ 240 # XV 1365 L/R | ↔ 400 ↗ 360 # XV 1367 L/R | ↔ 400 ↗ 360 # XV 1375 L/R |
| ↔ 500 ↗ 240 # XV 1361 L/R | ↔ 500 ↗ 240 # XV 1366 L/R | ↔ 500 ↗ 360 # XV 1368 L/R | ↔ 500 ↗ 360 # XV 1376 L/R |



Spiegelschränke, Sensor-Steuerung
Mirror cabinets, Sensor control
Mueble espejo con iluminación, control de sensor

Spiegelschränke, Icon-Steuerung
Mirror cabinets, icon control
Mueble espejo con iluminación, control de icons

- | | | | |
|---------------------|------------------|---------------------|------------------|
| ↔ 620 # XV 7131 L/R | ↔ 820 # XV 7132 | ↔ 620 # XV 7141 L/R | ↔ 820 # XV 7142 |
| | ↔ 1020 # XV 7133 | | ↔ 1020 # XV 7143 |
| | ↔ 1220 # XV 7134 | | ↔ 1220 # XV 7144 |

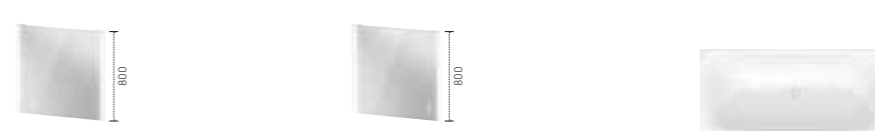

Spiegel mit Beleuchtung, Sensor-Steuerung
Mirror with lighting, Sensor control
Espejo con luz, control de sensor

Spiegel mit Beleuchtung, Icon-Steuerung
Mirror with lighting, icon control
Espejo con luz, control mediante icons

Freistehende Wanne,
Bathtub freestanding,
Bañera exenta

- | | | |
|------------------|------------------|-----------------------|
| ↔ 450 # XV 7030 | ↔ 620 # XV 7041 | ↔ 1600 ↗ 800 # 700444 |
| ↔ 620 # XV 7031 | ↔ 820 # XV 7042 | ↔ 1800 ↗ 800 # 700443 |
| ↔ 820 # XV 7032 | ↔ 1020 # XV 7043 | |
| ↔ 1020 # XV 7033 | ↔ 1220 # XV 7044 | |
| ↔ 1220 # XV 7034 | ↔ 1320 # XV 7045 | |
| ↔ 1320 # XV 7035 | ↔ 1420 # XV 7046 | |
| ↔ 1420 # XV 7036 | ↔ 1620 # XV 7047 | |
| ↔ 1620 # XV 7037 | ↔ 1820 # XV 7048 | |
| ↔ 1820 # XV 7038 | ↔ 2020 # XV 7049 | |
| ↔ 2020 # XV 7039 | | |

Rimless	Compact	SensoWash® Stim		
Wand-WC Wall-mounted toilet Inodoro suspendido		Dusch-WC / Shower-toilet / Asiento de lavado SensoWash®	Stand-WC Toilet floorstanding Inodoro de pie	Wand-Bidet Wall-mounted bidet Bidé suspendido
↗ 570 # 251109 # 002111 ☺ # 002119	↗ 480 # 257309 # 002121 ☺ # 002129	↗ 570 # 251159	↗ 650 # 219109 # 002111 ☺ # 002119	↗ 570 # 229215

Oberflächen
Surfaces
Acabados

Aluminiumprofile
Aluminum profiles
Perfiles de aluminio

Alle Maßangaben in mm / All dimensions in mm / Todas las dimensiones en mm

Happy D.2 Plus

Design by sieger design



Bei Happy D.2 Plus realisiert Duravit gemeinsam mit sieger design aktuelle Trends in Bezug auf Farben, Formgebung und Oberflächen. Der archetypische Kreisbogen des Designklassikers Happy D. prägt alle Elemente des neuen Programms. Aufsatzschalen mit präziser Linienführung, solitäre Konsolen und dazu passende Halbhochschränke sowie kreisrunde Spiegel bilden perfekt aufeinander abgestimmte Waschplätze. Stilwelten in Hell und Dunkel unterstreichen den kraftvollen, selbstbewussten Look.

With Happy D.2 Plus, Duravit has teamed up with sieger design to realize current trends in colors, design, and finishes. The archetypical open oval of the Happy D. design classic runs through all the elements in this new range. Above-counter basins with precise lines, stand-alone consoles and matching tall and semi-tall cabinets as well as circular mirrors combine to create perfectly harmonized washing areas. Worlds of style in light and dark underpin the striking, self-confident look.

Con Happy D.2 Plus, Duravit convierte en realidad, junto con sieger design, las tendencias actuales en colores, formas y acabados. El arquetípico arco circular del clásico del diseño Happy D. marca todos los elementos del nuevo programa. Lavabos sobre encimera de líneas precisas, encimeras solitarias y armarios altos o medios a juego, además de espejos redondos, logran una armonía perfecta en la zona de aseo. Detalles de estilo en claros y oscuros subrayan el acabado potente, decidido.



Die Aufsatzbecken mit schmalem, charakteristisch abgeflachtem Rand sind in den Breiten 400, 500, 600 mm erhältlich. Die unterschiedlichen Aufsatzbeckenformen lassen sich mit einer Vielfalt von Badmöbeln kombinieren, wie hier die Konsolen in Graphit Supermatt (80) und der Konsolenunterbau in Steingrau Seidenmatt (92).

The above-counter basins with their narrow, characteristically flattened rim are available in the widths 400, 500 and 600 mm. The various above-counter basin shapes can be combined with a range of bathroom furniture, such as the consoles pictured here in Graphite Super Matt (80) and the console vanity unit in Stone Grey Satin Matt (92).

Los lavabos sobre encimera con su característico borde fino y aplanado pueden adquirirse en 400, 500 y 600 mm de anchura. Las distintas formas del lavabo sobre encimera pueden combinarse con numerosos muebles como, en este caso, las encimeras en grafito supermate (80) y el mueble bajo encimera en gris piedra mate sedoso (92).



Happy D.2 Plus Aufsatzbecken (600 x 400 mm), Konsole in Graphit Supermatt (80), Konsolenwaschtischunterbau und Halbhochschrank in Steingrau Seidenmatt (92), C.1 Armatur und StarckT Accessoires in Schwarz Matt.

Happy D.2 Plus above-counter basin (600 x 400 mm), console in Graphite Super Matt (80), vanity unit for consoles and semi-tall cabinet in Stone Grey Satin Matt (92), C.1 faucet and StarckT accessories in Black Matt.

Lavabo sobre encimera Happy D.2 Plus (600 x 400 mm), encimera en grafito supermate (80), mueble para encimera y armario medio en gris piedra mate sedoso (92), grifería C.1 y accesorios Starck T en negro mate.



Die designprägenden geometrischen Elemente Kreis und Kreisbogen werden unterstützt durch die Zweifarbigkeit des Aufsatzbeckens in Anthrazit Matt / Weiß (61) und der Badewanne mit Außenverkleidung in Graphit Supermatt.

The circle and the open oval geometric elements that typify the design are supported by the two-tone coloring of the above-counter basins in Anthracite Matt / White (61) and the bathtub with its external paneling in Graphite Super Matt.

El círculo y el arco circular como elementos geométricos destacan gracias al acabado en dos tonos del lavabo sobre encimera en antracita mate / blanco (61) y la bañera con faldón en grafito supermate.



Besondere Eigenständigkeit erhalten die Aufsatzbecken durch neue Farbvarianten in edlem Anthrazit Matt oder zweifarbig-kontrastierend, innen Weiß glänzend und außen Anthrazit Matt. Noch mehr Individualität entsteht durch Konsolenplatten in sechs Oberflächen, die ganz unterschiedliche, ausdrucksstarke Kombinationen – monochrom, harmonisch Ton-in-Ton oder kontrastierend – ermöglichen.

The new color variants of refined Anthracite Matt or a two-tone contrast of White High Gloss inside and Anthracite Matt outside lend the above-counter basins an extra layer of individuality. Even greater customization options are afforded by the console panel in six finishes, enabling a range of different, expressive combinations – monochrome, harmonious tone-in-tone, or contrasting.

Los lavabos sobre encimera cobran un protagonismo especial con las nuevas variantes de color en un noble antracita mate o en contraste de dos colores, con el interior en blanco brillante y el exterior en antracita mate. Las encimeras con seis acabados aportan aún más individualidad, permitiendo combinaciones totalmente distintas y muy llamativas: monocromáticas, un armonioso tono sobre tono o en contraste.



Konsole und Konsolenwaschtischunterbau
Graphit Supermatt (80)

Console and vanity unit for console
Graphite Super Matt (80)

Encimera y mueble bajo encimera para lavabo
Grafito supermate (80)



Konsole Nussbaum gebürstet (69),
Konsolenwaschtischunterbau Graphit Supermatt (80)

Console Brushed walnut (69),
vanity unit for console Graphite Super Matt (80)

Encimera Nogal cepillado (69),
Mueble bajo encimera para lavabo
Grafito supermate (80)



Die Auszüge und Schubkästen der Happy D.2 Plus Konsolenwaschtischunterbauten bestechen durch ihre optionale Inneneinrichtung, wahlweise in Ahorn oder Nussbaum. Neu ist die optionale LED-Beleuchtung. Das Spiel mit Schwarz und Weiß wird aufgenommen vom Einhebelmischer der Armaturenserie C.1 in Schwarz Matt.

—
Outstanding features of the pull-out compartments and drawers of the Happy D.2 Plus vanity units for consoles are the optional interior moduls in either Maple or Walnut. The optional, gentle LED lighting is another new addition. The interplay of black and white continues through the single-lever mixer of the C.1 faucet series in Black Matt.

—
Los cajones de los muebles bajo encimera del lavabo Happy D.2 Plus – uno o dos – enamoran por su distribución interior opcional, que puede adquirirse en arce o nogal. La suave iluminación LED opcional es otra novedad. El juego de blanco y negro se recoge en el grifo monomando de la serie C.1, en negro mate.

Ein Stil-Statement setzen die Happy D.2 Plus Vorwandwannen aus glänzendem Acryl mit nahtloser Verkleidung in Graphit Supermatt. Die freistehende Version gibt es wahlweise in Graphit Supermatt (80) und ganz in Weiß (00). Vorwandvarianten in Weiß liefert die Serie Happy D.2. Für Komfort und Entspannung sorgen der großzügige, ergonomisch geformte Innenraum sowie ein optionales Whirlsystem.

The Happy D.2 Plus back-to-wall bathtubs in glossy acrylic with seamless paneling in Graphite Super Matt are a statement in style. The free-standing version comes in the alternatives Graphite Super Matt (80) and all White (00). The Happy D.2 series features back-to-wall variants in White. The generously proportioned, ergonomic interior and optional whirl system ensure comfort and relaxation.

Las bañeras de pared Happy D.2 Plus, de acrílico brillante con faldón de una pieza en grafito supermate marcan el estilo del baño. La versión exenta se puede adquirir en grafito supermate (80) o totalmente blanca (00). La serie Happy D.2 proporciona variantes de delante de pared en blanco. El amplio interior de forma ergonómica y un sistema opcional de hidromasaje garantizan el confort y la relajación.



↔ 1800 ↗ 800 # 700449

Happy D.2 Plus Badewanne Ecke links
Happy D.2 Plus Bathtub corner left
Happy D.2 Plus Bañera rinconera izq.



↔ 1800 ↗ 800 # 700450

Happy D.2 Plus Badewanne Ecke rechts
Happy D.2 Plus Bathtub corner right
Happy D.2 Plus Bañera rinconera dcha.



↔ 1800 ↗ 800 # 700451

Happy D.2 Plus Vorwandwanne
Happy D.2 Plus Back-to-wall
Happy D.2 Plus Bañera versión delante de pared



↔ 1800 ↗ 800 # 700453

Happy D.2 Plus Badewanne freistehend
Happy D.2 Plus Bathtub freestanding
Happy D.2 Plus Bañera exenta



↔ 1800 ↗ 800 # 700453

Happy D.2 Plus Badewanne freistehend
Happy D.2 Plus Bathtub freestanding
Happy D.2 Plus Bañera exenta





Die neuen Happy D.2 Wand-WCs sind außen Anthrazit Matt und innen glänzend – aus hygienischen Gründen. Noch hygienischer wird es dank Duravit Rimless® Spültechnologie. Das Bidet ist sowohl außen als auch innen Anthrazit Matt. Weiterhin erhältlich sind alle Happy D.2 Wand- und Stand-WCs und Bidets in Weiß, die WCs auch mit optionalem SensoWash® Dusch-WC-Sitz.

The new Happy D.2 wall-mounted toilets feature Anthracite Matt on the outside and glossy on the inside – for reasons of hygiene. The Duravit Rimless® flushing technology provides an even greater level of hygiene. The bidet is Anthracite Matt both outside and inside. All Happy D.2 wall-mounted and floor-standing toilets and bidets are also available in white, and the toilets also come with an optional SensoWash® shower-toilet seat.

Los nuevos inodoros suspendidos Happy D.2 tienen el exterior en antracita mate y el interior brillante, por razones de higiene. La higiene aumenta gracias a la tecnología de lavado Duravit Rimless®. El bidé es de color antracita mate tanto en el exterior como en el interior. Todos los inodoros suspendidos y de pie y los bidés Happy D.2 pueden adquirirse también en blanco. Los inodoros pueden incluir el asiento de inodoro con lavado opcional SensoWash®.

Passend zur Keramikfarbe: die C.1 Armaturen in Schwarz Matt (46) oder Chrom (10)

Matching the ceramic color: the C.1 faucets in Black Matt (46) or Chrome (10)

A juego con el color de la cerámica: los grifos C.1 en negro mate (46) o cromado (10)



In hellen Farbtönen setzt Happy D.2 Plus Impulse – und schafft eine ebenso modern-urbane wie angenehm-einladende Stilwelt. Wie dieser Doppelwaschplatz mit zwei Spiegeln, zwei Aufsatzbecken, Konsole in Mediterrane Eiche (71), Konsolenwaschtischunterbau in Nordic Weiß Seidenmatt (39) und Hochschrank beweist.

The light tones of Happy D.2 Plus set the scene, and create a stylish collection that has a contemporary, urban touch while remaining pleasant and inviting. Take for example this double washing area with two mirrors, two above-counter basins, console in Mediterranean Oak (71), vanity unit for console in Nordic White Satin Matt (39), and tall cabinet.

En los colores claros, Happy D.2 Plus crea un ambiente urbano moderno a la par que agradable y atractivo. Como este lavabo doble, con dos espejos, dos lavabos sobre encimera, encimera en roble mediterráneo (71), mueble bajo encimera en blanco nórdico mate sedoso (39) y armario alto.



Ob großzügiger Badraum für zwei oder kleines individuelles Gästebad: Mit Happy D.2 Plus lassen sich nicht nur alle stilistischen Ansprüche, sondern auch alle architektonischen Gegebenheiten meistern. Dank Konsolenwaschtischunterbauten in Abmessungen in 650, 1000, 1300 und 1600 mm, alle lieferbar mit einem, zwei oder vier Schubkästen.

Whether you are dealing with a large bathroom for two or a small individual guest bathroom: Happy D.2 Plus not only meets any style requirements, but also blends into any architectural situation. This is thanks to the vanity units for consoles, which come in sizes 650, 1000, 1300 and 1600 mm, and are all available with one, two, or four drawers.

Tanto en grandes baños para dos como en pequeños baños de cortesía: Happy D.2 Plus no solo domina todas las exigencias estilísticas, sino también todas las circunstancias arquitectónicas, gracias a los muebles bajo encimera, con las dimensiones 650, 1000, 1300 o 1600 mm, disponibles con uno, dos o cuatro cajones.



↔ 650 ↗ 480 # HP 4960



↔ 1000 ↗ 550 # HP 4961



↔ 1000 ↗ 550 # HP 4941



↔ 1300 ↗ 550 # HP 4942



↔ 1600 ↗ 550 # HP 4946

Die grifflosen Möbelfronten lassen sich leicht per Tip-on-Technik öffnen und schließen. Dafür, dass auf den edlen Oberflächen keine Spuren zurückbleiben, sorgt eine besonders matte und zugleich alltagstaugliche Anti-Fingerprint-Beschichtung. Der Halbhochschrank (1336 × 400 × 360 mm) hat platzsparende Scherenband-Scharniere. Ein perfekt aufgeräumtes Innenleben garantieren kleine praktische Regalfächer in der Koffertür. Ebenfalls verfügbar in der Größe 880 × 400 × 360 mm.

The handleless furniture fronts can be opened easily via the tip-on technology. A matt yet practical anti-fingerprint coating means that no marks show up on the refined surfaces. The semi-tall cabinet (1336 × 400 × 360 mm) has space-saving hinge straps. Small, practical racks in the door guarantee a tidy interior. Also available in the size 880 × 400 × 360 mm.

Los frontales sin tirador se pueden abrirse y cerrarse fácilmente con la tecnología Tip-on. Para que no queden huellas en las refinadas superficies, cuentan con una imprimación anti-huellas especialmente mate y, al mismo tiempo, resistente para el día a día. El armario medio (1336 × 400 × 360 mm) dispone de bisagras – compás que ahorran espacio. Los compartimentos de los estantes, pequeños y prácticos, en la puerta del mueble, garantizan un interior perfectamente organizado. Disponible también en el tamaño (880 × 400 × 360 mm).





Happy D.2 Plus Aufsatzbecken (600 × 400 mm),
 Konsole in Mediterrane Eiche (71),
 Konsolenwaschtischunterbau in Nordic Weiß Seidenmatt (39),
 Spiegel im Dekor Radial und C.1 Armatur.

—
 Happy D.2 Plus above-counter basin (600 × 400 mm), console in
 Mediterranean Oak (71), vanity unit for console in Nordic White
 Satin Matt (39), mirror in Radial finish and C.1 faucet.

—
 Lavabo sobre encimera Happy D.2 Plus (600 × 400 mm),
 encimera en roble mediterráneo (71), mueble bajo encimera
 en blanco nórdico mate sedoso (39), espejo con decoración
 Radial y grifo C.1.

Die Spiegel gibt es in zwei Größen (ø 700 und 900 mm), zwei Dekoren und zwei Steuerungsvarianten: Die Modelle mit berührungsloser Sensor-Steuerung sind ausgestattet mit dimmbarer LED-Beleuchtung (3500 K). Die Ausführung mit Icon-Steuerung auf der Spiegelfläche bietet eine Spiegelheizung sowie LED-Beleuchtung mit zusätzlichem Ambilight und Farblichtwechsel: Bei über 300 Lux Farbstärke kann die Lichtfarbe stufenlos von 2700 (Warmlicht) bis 6500 K (Kaltlicht) eingestellt werden.

—
 The mirrors are available in two sizes (ø 700 and 900 mm), two décor finishes, and two control variants: the models with contactless sensor control are fitted with dimmable LED lighting (3500 K). The version with icon control on the mirror surface offers both mirror heating and LED lighting with additional ambient light and colored light switching function: At a light intensity of more than 300 lux, the light color can be continuously adjusted from 2700 (warm light) to 6500 Kelvin (cold light).

—
 El espejo puede adquirirse en dos tamaños (ø 700 y 900 mm), con dos decoraciones y dos variantes: los modelos con control sin contacto, por sensores, cuentan con iluminación LED de intensidad regulable (3500 K). La versión con control por iconos en la superficie del espejo ofrece calefactor (antivaho) en el espejo e iluminación LED con luz ambiente adicional y cambio del tono: con más de 300 Lux de intensidad lumínica, el tono de la luz puede ajustarse de forma continua de 2700 (luz cálida) a 6500 Kelvin (luz fría).



Happy D.2 Plus Aufsatzbecken (500 × 400 mm),
 Konsole in Mediterrane Eiche (71),
 Konsolenwaschtischunterbau in Nordic Weiß Seidenmatt (39),
 Spiegel im Dekor Organic und C.1 Armatur.

—
 Happy D.2 Plus above-counter basin (500 × 400 mm),
 console in Mediterranean Oak (71),
 vanity unit for console in Nordic White Satin Matt (39),
 mirror in Organic finish and C.1 faucet.

—
 Lavabo sobre encimera Happy D.2 Plus (500 × 400 mm),
 encimera en roble mediterráneo (71),
 mueble para encimera en blanco nórdico mate sedoso (39),
 espejo con decoración Organic y grifería C.1.

Alle Modelle gibt es wahlweise in zwei Dekoren der umlaufenden Lichtbänder: Radial (strahlenförmig) und Organic (geometrisch).

All models are optionally available with the all-round lighting strips in two finishes: Radial (graphic-radiating) and Organic (bionic-geometric).

Todos los modelos pueden adquirirse, opcionalmente, en dos decoraciones para las bandas luminosas circundantes: Radial (forma gráfica de radios) y Organic (biónica-geométrica).

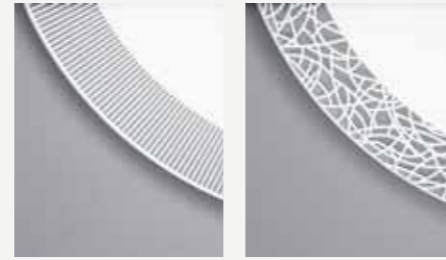

Spiegelheizung
Mirror heating
Calefactor de espejo

Ambilight
Ambient light mode
Luz ambiental

Hauptlicht
Main light
Luz principal



Die Sensor-Steuerung erfolgt wie die Icon-Steuerung berührungslos.

Sensor control is contactless.

El control tanto por sensores como por iconos se realiza sin contacto.

Beim 2er-Set (ø 700 mm) erlaubt die innovative, ab Werk voreingerichtete Wireless-Technologie, dass alle Spiegelfunktionen synchron erfolgen.

With the set of two (ø 700 mm), the innovative wireless technology that is preset at the factory, allows the synchronization of all mirror functions.

En el set de 2 espejos (ø 700 mm), la innovadora tecnología inalámbrica preinstalada de fábrica permite sincronizar todas las funciones de los dos espejos.



ø 900 # HP 7485 S 0000



ø 700 # HP 7485 S 0000



ø 700 # HP 7487 S 0000



ø 900 # HP 7486 G 0000



ø 700 # HP 7485 G 0000



ø 700 # HP 7487 G 0000





Aufsatzbecken / Above-counter basins / Lavabo sobre encimera

↔ 400 ↗ 400 # 235950



↔ 600 ↗ 400 # 235960



↔ 500 ↗ 400 # 236010
↔ 600 ↗ 400 # 236060



Keramikfarben / Ceramic glazes / Color ceramica

Innen / Interior / Interior:
00 Weiß / White / Blanco
Außen / Exterior / Exterior:
00 Weiß / White / Blanco



Innen / Interior / Interior:
13 Anthrazit Matt / Anthracite
Matt / Antracita mate
Außen / Exterior / Exterior:
13 Anthrazit Matt / Anthracite
Matt / Antracita mate



Innen / Interior / Interior:
00 Weiß / White / Blanco
Außen / Exterior / Exterior:
13 Anthrazit Matt / Anthracite
Matt / Antracita mate



Ecke links / Corner left / Rinconera izq.



Ecke rechts / Corner right / Rinconera dcha.



Vorwandversion / Back-to-wall / Delante de pared



Freistehend / Freestanding / Exenta

Badewannen, optional mit Whirlsystem / Bathtubs with seamless panel, optional with whirl system / Bañera con faldón continuo

↔ 1800 ↗ 800 ↓ 460 # 700449

↔ 1800 ↗ 800 ↓ 460 # 700450

↔ 1800 ↗ 800 ↓ 460 # 700451

↔ 1800 ↗ 800 ↓ 460 # 700453

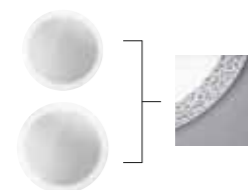

Spiegel mit Beleuchtung / Mirror with lighting / Espejo con luz Sensor-Steuerung / Sensor control / Control de sensor

ø 700 # HP7480
ø 900 # HP7481

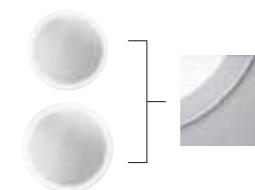

ø 700 # HP7480
ø 900 # HP7481



Icon-Steuerung / Icon control / Control mediante iconos

ø 700 # HP7485 G 0000 ø 700 # HP7485 S 0000
ø 900 # HP7486 G 0000 ø 900 # HP7486 S 0000



Spiegelset mit synchronisierter Steuerung / Set of two with synchronized function / Set de espejo con control sincronizado

ø 700 # HP7487 S 0000
ø 700 # HP7487 G 0000

Keramikfarben / Ceramic glazes / Color ceramica



00 13 61

Badewannenfarben / Bathtubs colors / Colores de bañeras

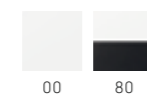

00 80

Lichtfelddekor / Decor Mirrors / Decoración de la zona luminosa



Organic / Organic / Organic Radial / Radial / Radial



Für Möbelwaschtische / For furniture washbasins / Para lavabos para muebles Happy D.2

↔ 1000 ↗ 550 # HP4941



↔ 1000 ↗ 550 # HP4971



↔ 1300 ↗ 550 # HP4942 L/R/M



↔ 1300 ↗ 550 # HP4972



↔ 1600 ↗ 550 # HP4944



↔ 1600 ↗ 550 # HP4946



↔ 1600 ↗ 550 # HP4973



↔ 1600 ↗ 550 # HP4974



↔ 1000 ↗ 550 # HP4951



↔ 1300 ↗ 550 # HP4952



↔ 1600 ↗ 550 # HP4954



↔ 1600 ↗ 550 # HP4956

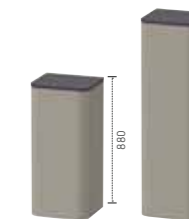

Halbhoch-, Hochschränke / Semi-tall and tall cabinets / Armarios medios, Armarios altos

↔ 400 ↗ 360 ↓ 880 # HP1260
↔ 400 ↗ 360 ↓ 1336 # HP1261

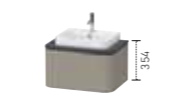

Für Aufsatzbecken / For above-counter basins / Para lavabo para encimera Happy D.2 / Happy D.2 Plus

↔ 650 ↗ 480 # HP4941

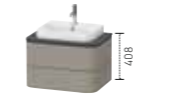

↔ 650 ↗ 480 # HP4960



↔ 1000 ↗ 550 # HP4931
↔ 1000 ↗ 550 # HP4941



↔ 1000 ↗ 550 # HP4961
↔ 1000 ↗ 550 # HP4971



↔ 1300 ↗ 550 # HP4932 L/R
↔ 1300 ↗ 550 # HP4942 L/R



↔ 1300 ↗ 550 # HP4962
↔ 1300 ↗ 550 # HP4972



↔ 1300 ↗ 550 # HP4943



↔ 1600 ↗ 550 # HP4934 L/R
↔ 1600 ↗ 550 # HP4944 L/R



↔ 1600 ↗ 550 # HP4936
↔ 1600 ↗ 550 # HP4946



↔ 1600 ↗ 550 # HP4964
↔ 1600 ↗ 550 # HP4974



↔ 1600 ↗ 550 # HP4963 L/R
↔ 1600 ↗ 550 # HP4973 L/R

Oberflächen / Surfaces / Acabados

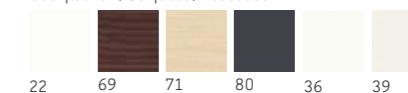

Nur Unterbauten / Only Vanity units / Solo mueble bajo lavabo

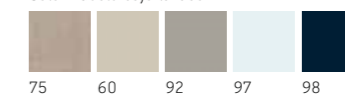

Alle Maßangaben in mm / All dimensions in mm / Todas las dimensiones en mm

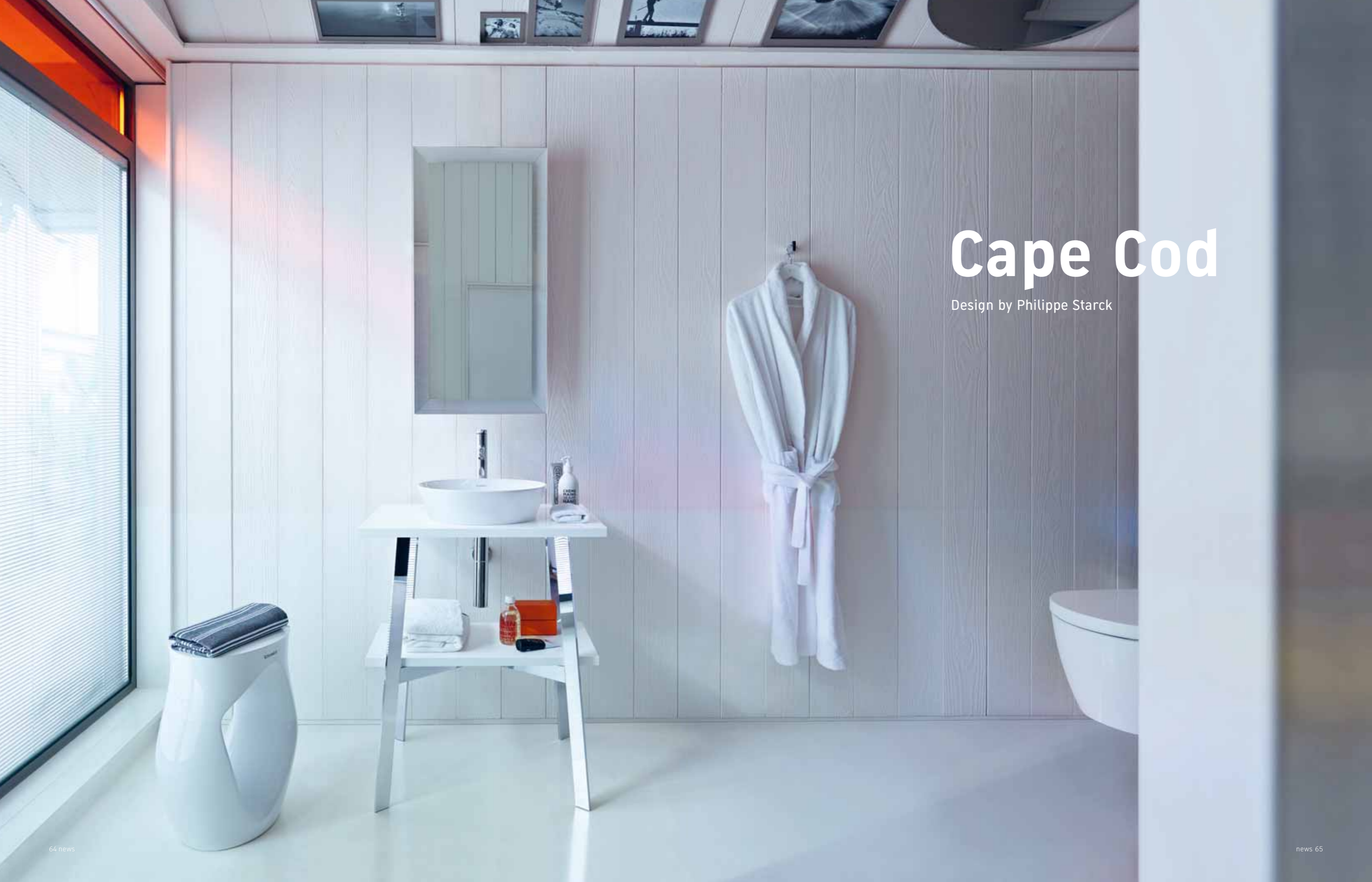

Cape Cod

Design by Philippe Starck

Cape Cod, gelegen in New England, an der Ostküste der USA, bietet ein unvergleichliches Flair. Die von kilometerlangen Sandstränden, kristallklarem Wasser und ungezähmter Natur geprägte Region war die Inspiration. Archaische Formen, innovative Keramik, authentische Materialien: Aus diesen Elementen komponierte Philippe Starck eine Badserie als Ort der Erfrischung für Körper und Seele. Die spannenden Ergänzungen schenken vor allem Gästebädern einen neuen und gleichzeitig typischen Cape Cod Look.

Cape Cod, which is located in New England on the east coast of the United States, exudes a memorable flair. It is a region of sandy beaches that stretch for miles, crystal-clear water and untamed nature – and it was the inspiration for the range. Classic form, innovative ceramics and authentic materials: Philippe Starck took these elements and transformed them into a bathroom series that refreshes body and soul. The idea behind these exciting additions is to imbue guest bathrooms in particular with a fresh look while remaining true to the essence of Cape Cod.

Cape Cod, situado en Nueva Inglaterra, en la costa este de EE.UU., ofrece una atmósfera inolvidable. La región es fuente de inspiración por sus interminables playas de arena, aguas cristalinas y naturaleza indómita. Formas arcaicas, cerámica innovadora y materiales auténticos: a partir de estos elementos, Philippe Starck ha diseñado una serie de baño como lugar donde recuperar el cuerpo y el alma. Los interesantísimos complementos dotan a los baños de invitados de un nuevo aspecto, típico de Cape Cod.

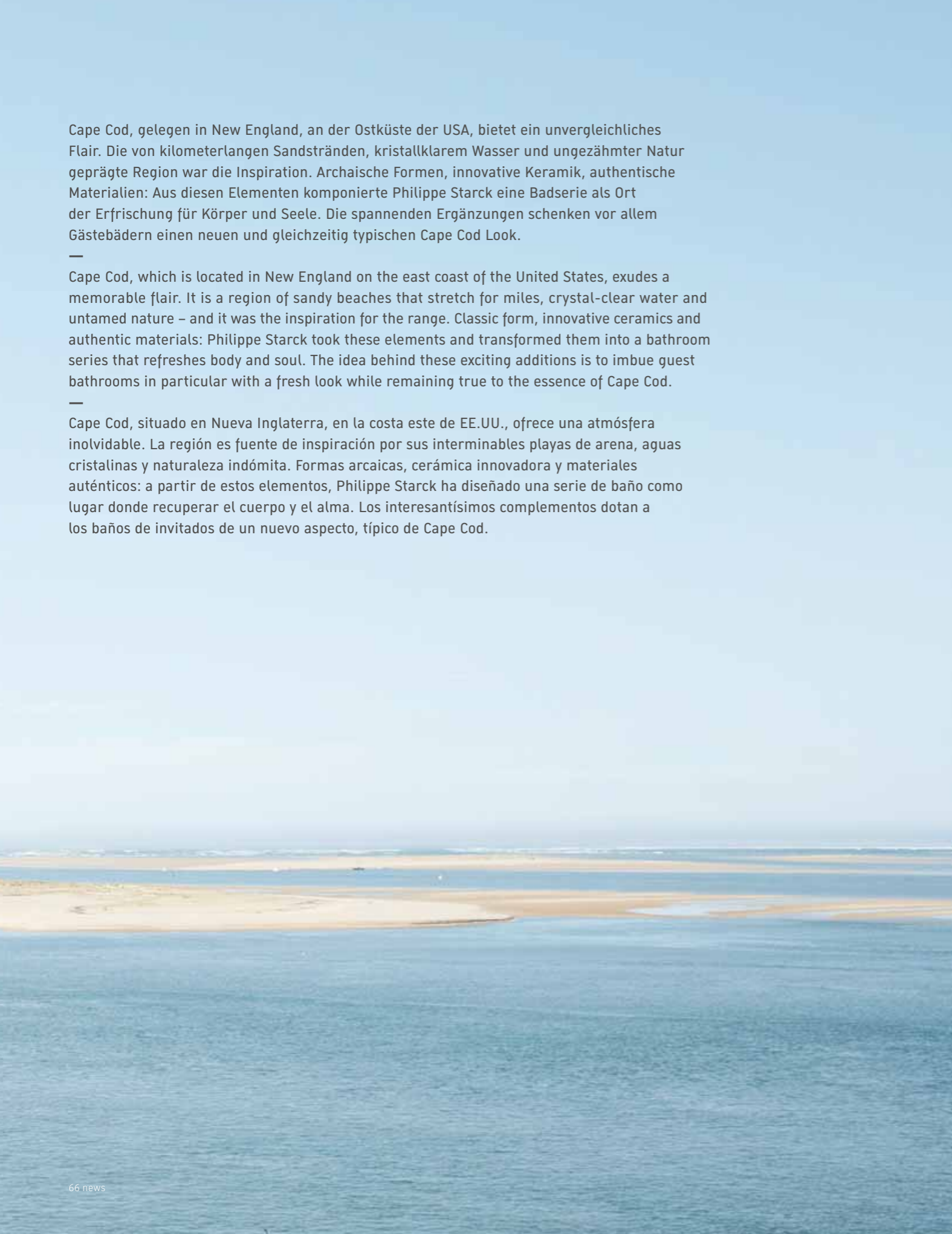



Neue Formen, neue Haptik: Die Aufsatzbecken gibt es in den Formen rund (Ø 430 mm), quadratisch (430 × 430 mm), rechteckig (550 × 400 mm) und, speziell für kleine Gästebad-Lösungen, oval (400 × 360 mm). Die neue Keramikoberfläche Weiß Seidenmatt (32) bildet eine perfekte Kombination mit der Konsole in Vintage Eiche Massiv (95). So wird jeder Waschplatz zum Unikat.

—
New shapes, new feel: The above-counter basins come in the shapes round (Ø 430 mm), square (430 × 430 mm), rectangular (550 × 400 mm) and, tailored to small guest-bathroom solutions, oval (400 × 360 mm). The new White Satin Matt ceramic finish (32) blends perfectly with the Vintage Oak solid wood (95) console, making every washing area a unique piece.

—
Nuevas formas, nuevo tacto: los lavabos sobre encimera pueden adquirirse con forma redonda (Ø 430 mm), cuadrada (430 × 430 mm), rectangular (550 × 400 mm) y, especialmente como solución para pequeños baños de cortesía, ovalada (400 × 360 mm). La nueva superficie cerámica en blanco sedoso (32) ofrece una combinación perfecta con la consola de roble maciza Vintage (95). Así, cada lavabo se convierte en algo único.





00 Weiß (innen und außen)
00 White (inside and outside)
00 Blanco (interior y exterior)



26 Weiß (innen) / Weiß Seidenmatt (außen)
26 White (inside) / White Satin Matt (outside)
26 Blanco (interior) / Blanco sedoso (exterior)



32 Weiß Seidenmatt (innen und außen)
32 White Satin Matt (inside and outside)
32 Blanco sedoso (interior y exterior)



Hochwertiges, formschönes Porzellan, feine, extrem dünne Ränder: Möglich wird das durch das innovative Material DuraCeram®. Das Ergebnis ist höchste Eleganz, Robustheit und Pflegeleichtigkeit. Alle Cape Cod Aufsatzbecken sind in drei Keramikoberflächen (siehe oben) erhältlich.

High-quality, attractive porcelain, fine, extremely thin edges just 1/4" thick: This is made possible by the innovative material DuraCeram®, resulting in outstanding elegance, without compromising quality, robustness or ease of care. All Cape Cod above-counter basins are available in three ceramic finishes (see above).

Porcelana de alta calidad con bellas formas y bordes delicados y extremadamente finos de solo 1/4" de grosor: esto es posible gracias al innovador material DuraCeram®. El resultado es la máxima elegancia sin reducciones en cuanto a calidad, robustez o facilidad de cuidado. Todos los lavabos sobre encimera Cape Cod se encuentran disponibles en tres acabados de cerámica (ver arriba).



Bei der spektakulären Cape Cod Wanne aus DuraSolid® sorgen filigrane Wannenränder, organische Formen und die durchgehend seidenmatt, haptisch angenehme Oberfläche für einen ästhetischen Genuss. Perfekt dazu passend: die C.1 Standarmatur. Eine weitere stimmige Ergänzung ist das ME by Starck Wand-WC in Weiß (00) und neu, in Weiß / Weiß Seidenmatt (26).

The spectacular Cape Cod bathtub made from DuraSolid®, extremely delicate bathtub edges, organic forms, and the consistent, satin-matt surface that is pleasant to the touch guarantee aesthetic satisfaction. These are ideally complemented by the C.1 faucet. A further harmonizing element is the ME by Starck wall-mounted toilet in White (00) and, as a new addition, in White Satin Matt (26).

En la espectacular bañera Cape Cod de DuraSolid®, la extraordinaria filigrana de los bordes de la bañera, las formas orgánicas y la superficie totalmente mate sedosa, de tacto agradable, son un placer para los sentidos. Perfectamente a juego: la grifería estándar C.1. Otro complemento a juego es el inodoro suspendido ME by Starck, en blanco (00) y, como novedad, en blanco (interior) y blanco sedoso (exterior) (26).



Die Cape Cod Badmöbel zeichnen sich aus durch eine perfekte, nie gesehene Verschmelzung von Material und Formgebung: gefertigt aus massiven, direkt aus dem Baum geschnittenen Hölzern, hier in der Ausführung Vintage Eiche (95) – perfekt in Kombination mit den neuen matten Keramikoberflächen. Alternativ dazu auch in Weiß Hochglanz und in drei weiteren Holzoberflächen lieferbar.

The characteristic feature of the Cape Cod bathroom furniture is the perfect, subtle fusion of material and form. Manufactured from solid wood cut directly from the trunk, here in the solid Vintage Oak (95) version – a perfect combination with the new matt ceramic surfaces. Alternatively also available in White High Gloss and three wood finishes.

Los muebles de baño Cape Cod se caracterizan por una perfecta fusión de material y formas nunca vista hasta la fecha: fabricados en maderas macizas y recién taladas, aquí con el acabado roble Vintage (95), perfecto en combinación con las nuevas superficies de cerámica mate. Disponible también, como alternativa, en blanco de alto brillo y en cuatro superficies de madera.





↔ 430 ↗ 430 # 234043



↔ 550 ↗ 400 # 234755



∅ 430 # 232843



↔ 400 ↗ 360 # 232840



↔ 460 ↗ 460 # 234046



∅ 480 # 232848



↔ 500 ↗ 405 # 233950



↔ 570 ↗ 370 # 252809*
↔ 570 ↗ 370 # 252909* (Rimless)
↔ 600 ↗ 370 # 216909* (Back to wall)
↔ 480 ↗ 370 # 253009* (Rimless)

Eine Vielfalt von Aufsatzbecken, die Wahlmöglichkeit der Keramikoberflächen, Badmöbel in verschiedenen Oberflächen, Spiegel, Wanne, dazu passende WCs sowie die neuen Starck T Accessoires: Alle Komponenten verfolgen ein Ziel – ein Komplettbad auf höchstem ästhetischen Niveau.

A wide range of above-counter basins, an option to choose the ceramic surfaces, bathroom furniture in different finishes, mirror, bathtub, matching toilets and the new Starck T accessories: All components are designed with the same goal in mind: a complete bathroom that meets the highest aesthetic standards.

Una gran variedad de lavabos sobre encimera, la posibilidad de elegir las superficies cerámicas, muebles de baño con distintos acabados, el espejo, la bañera, los inodoros a juego y los nuevos accesorios Starck T: todos los componentes persiguen un mismo objetivo – un baño completo al más alto nivel estético.



↔ 1855 ↗ 885 # 700330 00 0 00 0000

* Aus hygienischen Gründen außen Weiß Seidenmatt und innen Weiß glänzend. Wahlweise auch mit HygieneGlaze 2.0.

* For reasons of hygiene: White Satin Matt on the outside and glossy White on the inside. Optionally available with HygieneGlaze 2.0.

* Por razones de higiene, exterior blanco mate sedoso e interior blanco brillante. Opcionalmente, también con HygieneGlaze 2.0.



↔ 766 ↓ 1106 # CC 9641



↔ 450 ↓ 900 # CC 9643



↔ 1120 ↗ 570 # CC 9532 0 85 85
85 Weiß Hochglanz, White High Gloss, Blanco brillante



↔ 1120 ↗ 570 # CC 9533 0 85 85
85 Weiß Hochglanz, White High Gloss, Blanco brillante



↔ 700 ↗ 480 # CC 9534 0 85 85
85 Weiß Hochglanz, White High Gloss, Blanco brillante



↔ 1120 ↗ 570 # CC 9532 0 77 77
77 Amerik. Nussbaum Massiv, American Walnut solid, Nogal americano macizo



↔ 1120 ↗ 570 # CC 9532 0 81 81
81 Weißbuche Massiv, White Beech solid, Haya blanca maciza



↔ 1120 ↗ 570 # CC 9532 0 76 76
76 Europäische Eiche Massiv, European Oak solid, Roble europeo macizo



↔ 1120 ↗ 570 # CC 9532 0 95 95
95 Eiche Vintage Massiv, Vintage Oak solid, Roble Vintage macizo

Alle Maßangaben in mm/All dimensions in mm/Todas las dimensiones en mm

Starck T

Design by Philippe Starck

Duravit und Philippe Starck präsentieren die neuen Accessoires Starck T, die funktionale Stringenz mit organischen Formen verbinden. Der fließende Übergang von der runden Basis in die geometrische „T“-Form erinnert an die Verästelung eines Baumes. Ein Gestaltungselement, das eine wiederkehrende, ikonische Signatur der Serie bildet. Ein Statement für alle modernen Designbäder.

Duravit and Philippe Starck present the new accessories line Starck T, which combines functional rigor with organic forms. The fluid transition from the round base to the geometric “T” shape is reminiscent of the branching shape of a tree. A design element that picks up a recurrent, iconic signature of the range. A statement for all contemporary designer bathrooms.

Duravit y Philippe Starck presentan los nuevos accesorios Starck T, que combinan una estricta funcionalidad con las orgánicas. La transición fluida entre la base redonda y la forma geométrica en T recuerda a la ramificación de un árbol. Un elemento de diseño que conforma una firma icónica y reiterada de la serie. Una declaración de intenciones de todos los baños de diseño moderno.





Hier in der Trendfarbe Schwarz Matt, überzeugen alle StarckT Accessoires durch eine hochwertige, wohlproportionierte Formensprache, die dank des verdeckten Befestigungssystems durch nichts gestört wird. Eines der visuellen Highlights der Serie ist der flakonartige Seifenspender aus mattedem, mundgeblasenem Glas, der einfach befüllt werden kann.

— Here in the on-trend color Black Matt, all StarckT accessories impress with a high-quality, well-proportioned design language with no disruptions thanks to the hidden fixing system. A visual highlight of the series is the flask-like soap dispenser made from matt, hand-blown glass that is easy to refill.

— Aquí, en el color de moda negro mate, todos los accesorios StarckT impresionan con un lenguaje formal de gran calidad y bien proporcionado, libre de obstáculos gracias a su sistema de fijación oculto. Uno de los elementos visuales destacados de la serie es la botella dosificadora de jabón de cristal soplado mate, que se rellena fácilmente.





10 Chrom,
Chrome, Cromado



46 Schwarz Matt,
Black Matt, Negro mate

Alle Maßangaben in mm,
All dimensions in mm,
Todas las dimensiones en mm



Accessoires für alle Anwendungen: Starck T umfasst 16 Elemente, hier in der Oberfläche Chrom, alternativ erhältlich in Schwarz Matt. Die hohe Qualität von Material und Verarbeitung garantiert eine lange Lebensdauer. In Design und Material passend zu allen Duravit Serien, vervollständigt das Starck T Accessoiresprogramm die Badeinrichtung.

Accessories for all applications: Starck T comprises 16 elements, here in the Chrome finish, and is alternatively available in Black Matt. The high quality of the material and workmanship guarantees durability. Matching all Duravit series in terms of both design and material, the Starck T accessory range rounds off any bathroom furnishing project.

Accesorios para todas las aplicaciones: Starck T incluye 16 elementos, aquí con superficie cromada, disponibles como alternativa en negro mate. La elevada calidad del material y su elaboración garantizan una prolongada vida útil. Con un diseño y materiales adecuados para todas las series de Duravit, la gama de accesorios Starck T completan el equipamiento del baño.



↔ **50** ↗ 73 # 0099291000
Handtuchhaken, Towel hook,
Gancho toallero



↔ **60** ↗ 76 # 0099301000
Handtuchhaken doppelt, Double towel
hook, Gancho toallero doble



↔ **50** ↗ 465 # 0099411000
Handtuchhalter, Towel rail, Toallero



∅ **210** ↗ 73 # 0099471000
Handtuchring, Towel ring,
Aro toallero



↔ **65** ↗ 98 # 0099311000
Glashalter, Glass holder,
Portavasos



↔ **60** ↗ 126 # 0099351000
Seifenspender, Soap dispenser,
Dosificador de jabón



↔ **140** ↗ 119 # 0099331000
Seifenschale, Soap dish,
Jabonera



↔ **610** ↗ 73 # 0099421000

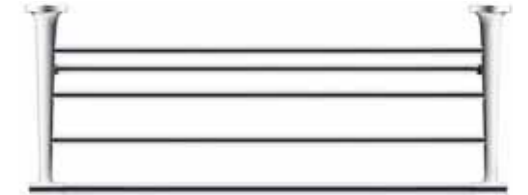

↔ **610** ↗ 232 # 0099441000
Handtuchablage, Towel shelf,
Estante toallero



↔ **810** ↗ 73 # 0099431000
Badetuchhalter, Bath towel rail, Toallero de baño



↔ **80** ↗ 80 # 0099451000
Bürstengarnitur bodenstehend,
Brush set floorstanding,
Conjunto de escobilla de pie



↔ **80** ↗ 118 # 0099461000
Bürstengarnitur wandhängend,
Brush set wall-mounted,
Conjunto de escobilla suspendido



↔ **50** ↗ 73 # 0099391000
Reserverollenhalter,
Spare paper holder,
Soporte para rollo de recambio



↔ **125** ↗ 83 # 0099401000
Papierrollenhalter mit Deckel,
Paper holder with cover,
Portarrollos con tapa



↔ **255** ↗ 76 # 0099381000
Papierrollenhalter doppelt,
Double paper holder,
Portarrollos doble



↔ **152** ↗ 76 # 0099371000
Papierrollenhalter,
Paper holder,
Portarrollos

SensoWash® Starck

Design by Philippe Starck





Mit SensoWash® Starck f präsentieren Duravit und Philippe Starck eine neue Dusch-WC-Generation für moderne, natürliche Toilettenhygiene. Dafür wurden alle Komponenten so optimiert, dass die gesamte Technik „unsichtbar“ im Keramikkörper Platz findet. Der flache Sitz und die dahinterliegende weiße Abdeckung bilden eine stringente, harmonische Einheit – ein Dusch-WC mit neuester, Komfort stiftender Technik in kompromisslos puristischer Optik. Erhältlich in den Ausführungen SensoWash® Starck f Plus und SensoWash® Starck f Lite.

Duravit and Philippe Starck present SensoWash® Starck f, a new shower-toilet generation for state-of-the-art, natural toilet hygiene. All components have been optimized so that all of the technology is “invisibly” located within the ceramic body. The flat seat and the white cover located behind it form a precise, harmonious unit – a shower-toilet with the latest, comfort-enhancing technology in an uncompromising, minimalistic look. Available in the versions SensoWash® Starck f Plus and SensoWash® Starck f Lite.

Duravit y Philippe Starck presentan con SensoWash® Starck f una nueva generación de asientos de lavado para una higiene moderna y natural. Para ello, todos los componentes se han optimizado y toda la tecnología queda oculta en el interior del cuerpo de la cerámica. El asiento plano y el recubrimiento posterior en blanco forman una unidad armónica y precisa. Un asiento de lavado con tecnología de última generación aporta confort y un aspecto purista sin concesiones. Disponible en la versión SensoWash® Starck f Plus y SensoWash® Starck f Lite.



Minimalistisches Design, maximaler Komfort: Die Ausführung SensoWash® Starckf, hier in der One-Piece Version, bietet sämtliche Funktionen, die man sich von einem High-End-Dusch-WC wünscht. Die flache, beheizbare Sitzgarnitur besitzt eine kratz-resistente, porenfreie und damit äußerst hygienische Oberfläche.

—
Minimalist design, maximum comfort: the SensoWash® Starckf variant, pictured here as One-Piece toilet version, offers the full range of functionality expected of a high-end shower toilet. The flat, heatable seat unit has a scratch-resistant and pore-free surface, affording the highest possible level of hygiene.

—
Diseño minimalista, máxima comodidad: la versión SensoWash® Starckf, aquí en el modelo de pie, ofrece todas las funciones deseables en un inodoro con lavado de alta gama. El asiento plano calefactable dispone de una superficie resistente a arañazos, no porosa y, por tanto, extremadamente higiénica.



SensoWash® Starck f

Die Funktionen — The functions — Las funciones

Flach, elegant und angenehm in der Hand liegend, bietet die Fernbedienung der Ausführung SensoWash® Starck f Plus optischen, haptischen und funktionalen Komfort. Kompakter und fokussierter im Funktionsumfang, aber ebenso komfortabel: die Fernbedienung der Ausführung SensoWash® Starck f Lite. In beiden Varianten lässt sich das Dusch-WC auch per SensoWash® App individuell konfigurieren und steuern.

Flat, elegant and pleasant to hold, the SensoWash® Starck f Plus remote control offers functional and haptical comfort with best design. More compact and focused in its functional scope, but similarly convenient is the remote control of the SensoWash® Starck Lite version. Both versions can also be individually configured and controlled using the SensoWash® app.

Plano, elegante y agradable en la mano, el mando a distancia en la versión de SensoWash® Starck f Plus ofrece un confort funcional y táctil. El mando a distancia para la versión SensoWash® Starck f Lite es más compacto y enfocado a sus funciones esenciales. En ambas versiones se puede configurar el asiento de lavado también con la App de SensoWash®.

SensoWash® Starck f Plus

Große / kleine Spülung*
Full flush / Eco flush*
Descarga grande / pequeña*

Geruchsabsaugung*
Odor extraction*
Absorción de olores*

Wassertemperatur einstellen
Adjusting water temperature
Regulación de la temperatura del agua

Duschstabposition einstellen
Adjusting spray wand position
Ajustar la posición del caño de lavado

Öffnen / Schließen des Deckels
Opening / Closing of the lid
Apertura / cierre de la tapa



Speicherung der Benutzerprofile
User profile storage
Memorizar los perfiles de los usuarios

Gesäßdusche / Ladydusche
Rearwash / Ladywash
Lavado general / Lavado femenino

Warmluftföhn
Warm air dryer
Secador de aire caliente

Duschstrahlintensität einstellen
Adjusting water spray intensity
Ajustar intensidad del chorro de agua

Stoppt alle Funktionen
Stops all functions
Interrumpe todas la funciones

* Nur in Verbindung mit DuraSystem®
Installationselement und A2 Betätigungsplatte
* Only in combination with DuraSystem®
installation frame and A2 actuator plate
* Solo en combinación con el bastidor
DuraSystem® y el pulsador A2

SensoWash® Starck f Lite

Kleine / große Spülung*
Eco flush / Full flush*
Descarga pequeña / grande*

Ladydusche / Duschstrahlintensität einstellen
Ladywash /
Adjust water spray intensity
Ajustar intensidad del chorro de agua en el lavado femenino

Duschstabposition einstellen
Adjusting spray wand position
Ajustar la posición del caño de lavado

Warmluftföhn
Warm air dryer
Secador de aire caliente



Gesäßdusche / Duschstrahl-
intensität einstellen
Rearwash /
Adjust water spray intensity
Ajustar la intensidad del chorro
en el lavado general

Wasser- /Sitztemperatur einstellen
Adjusting water- / seat temperature
Ajustar la temperatura
del agua y del asiento

Stoppt alle Funktionen
Stops all functions
Interrumpe todas la funciones

SensoWash® App

Menü für weitere Einstellungen
Menu for additional features
Menü para más funciones

Gesäßdusche / Ladydusche
Rearwash / Ladywash
Lavado general / Lavado femenino

Große / kleine Spülung*
Full flush / Eco flush*
Descarga grande / pequeña*

Verbindung zum SensoWash® WC
Connection with SensoWash® toilet
Conexión con el asiento de lavado
SensoWash®

Warmluftföhn / Geruchsabsaugung*
Warm air dryer / Odor extraction*
Secador de aire
caliente / Absorción de olores*

Stoppt alle Funktionen
Stops all functions
Interrumpe todas la funciones

Öffnen / Schließen des Deckels
Opening / Closing of the lid
Apertura / cierre de la tapa



SensoWash® Starck f

Die Funktionen — The functions — Las funciones



Gesäßdusche: Angenehme und sichere Reinigung. Wassertemperatur, Duschstrahlintensität und Duschstabposition sind individuell einstellbar und speicherbar. Die Komfortdusche mit vor- und zurückfahrenden Duschstabbewegungen bietet eine angenehme Reinigung. Automatische Reinigung von Duschstab und Duschkopf vor und nach jeder Benutzung.

Rearwash: Pleasant and safe cleansing. Water temperature, water spray intensity and the spray wand position can be individually adjusted and saved. The Comfortwash for an extra-thorough wash, the spray wand moves forwards and backwards. The spray wand and nozzle are cleaned automatically before and after each use.

Lavado general: aseo agradable y seguro. La temperatura del agua, la intensidad del chorro y la posición del caño de lavado se ajustan y memorizan de forma individual. El lavado confort ofrece un aseo más a fondo gracias a los movimientos de avance y retroceso del caño. El caño y los jets se limpian de forma automática antes y después de cada uso.



Ladydusche: Entwickelt speziell für weibliche Benutzer, sorgt die Ladydusche mit einem sanften Wasserstrahl für eine angenehme Reinigung. Wassertemperatur, Duschstrahlintensität und Duschstabposition lassen sich individuell einstellen und speichern. Die Komfortdusche bietet eine angenehme Reinigung. Automatische Reinigung von Duschstab und Duschkopf vor und nach Benutzung.

Ladywash: Specially developed for female users, the Ladywash uses a delicate water spray for gentle cleansing. Water temperature, water spray intensity and the spray wand position can be individually adjusted and saved. The Comfortwash offers gentle cleansing. The spray wand and nozzle are cleaned automatically before and after each use.

Lavado femenino: especialmente desarrollado para la mujer, proporciona una limpieza agradable con un chorro de agua suave. La temperatura del agua, la intensidad del chorro y la posición del caño de lavado se ajustan y pueden memorizarse de forma individual. El lavado confort ofrece un aseo más a fondo. El caño y los jets se limpian de forma automática antes y después de cada uso.

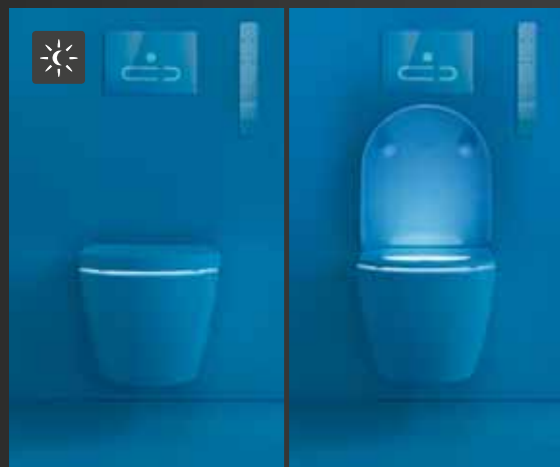

Nachtlicht: beleuchtetes Innenbecken. Bei Dunkelheit sorgt eine Nachtlicht-Funktion für angemessene Orientierung und Sicherheit, ohne den Ruhezustand des Körpers durch zu helles Licht zu unterbrechen.

Night light: illuminated inner bowl. When it's dark, a night light function provides orientation and safety, without interrupting the body's repose.

Luz nocturna: taza interior iluminada. La función de luz nocturna proporciona orientación en la oscuridad sin interrumpir el estado de reposo del cuerpo.

SensoWash® Starck f

Die Funktionen — The functions — Las funciones



Warmluftföhn: Nach Anwendung der verschiedenen Duschfunktionen kommt der Föhn zum Einsatz, der sanft und behutsam mit warmer Luft trocknet. Die Temperatur lässt sich nach Belieben über die App regeln. Auch bei dieser Funktion können persönliche Vorlieben gespeichert und wieder abgerufen werden.

Warm air dryer: The use of the various shower functions is followed by a gentle flow of warm, drying air. The temperature of the warm air dryer can be adjusted using the app. With this function, too, it is possible to save personal preferences and to retrieve them.

Secador de aire caliente: tras la función de lavado, es momento de usar el secador que introduce aire caliente de forma suave y delicada. La temperatura del aire puede regularse individualmente con la App. También es posible memorizar las preferencias personales para volver a utilizarlas.



Sitzheizung und Energiesparmodus: Der ergonomisch geformte WC-Sitz fühlt sich angenehm an und ist beheizbar, die Temperatur individuell regelbar. Im Energiesparmodus wird die Sitzheizung nur zu individuell festgelegten Zeiten und Tagen aktiviert, anschließend wieder automatisch deaktiviert. So kann sie z. B. bequem über Nacht abgestellt werden.

Seat heating and energy-saving mode: The ergonomic, heated toilet seat feels pleasant and its temperature can be individually controlled. In energy-saving mode the seat heating is only activated at individually specified times and turned off afterwards. This means it can be switched off during the night, for example.

Calefacción de asiento y modo de ahorro energético: el asiento ergonómico y agradable al tacto dispone de calefacción, y la temperatura puede ajustarse de forma personalizada. En el modo de ahorro energético la calefacción se activa solo en horas definidas individualmente y después se desactiva de forma automática. Así puede, por ejemplo, apagarse durante la noche con total comodidad.



Geruchsabsaugung: Die komfortable Geruchsabsaugung kann per Fernbedienung oder App gesteuert werden. Die Funktion ist nur in Verbindung mit DuraSystem® Installationselement und A2 Betätigungsplatte nutzbar.

Odor extraction: The convenient odor-extraction function can be activated via remote control or app. This function is only available in combination with the DuraSystem® installation element and the A2 actuator plate.

Absorción de olores: la cómoda función de absorción de olores puede activarse a través del mando a distancia o la App. La función solo se encuentra disponible en combinación con los bastidores DuraSystem® y los pulsadores A2.

Starck 1

Design by Philippe Starck



Zurück zu den Ursprüngen der Badkultur: Inspiriert von Eimer, Zuber und Waschschale, schuf Philippe Starck 1994 ein handwerklich wegweisendes Komplettbad, das heute frisch wie eh und je wirkt. Sein Gespür für Form und Funktion sichert dem französischen Designer einen Ehrenplatz in der Geschichte des Baddesigns. Auch die berühmte Starck-Tonne nimmt die archaische Grundform auf. Mit einem einfachen Griff setzt Starck einen interessanten Kontrast zu den fast fügenlos montierten Türen, die sich wie Flügel nach außen öffnen. Zusätzlich neu in sechs unterschiedlich matt lackierten Oberflächen und passendem Spiegel mit Beleuchtung. Der Waschplatz wird komplettiert durch C.1 Armaturen und Starck T Accessoires.

—
Back to the beginnings of bathing culture: in 1994, inspired by the bucket, the tub and the washbowl, Philippe Starck created a complete bathroom featuring pioneering craftsmanship that appears as fresh and new today as it was then. His feel for form and function secured the French designer an honorary place in the history of bathroom design. The famous Starck barrel is also inspired by the archaic form of the bucket and the bowl. With a simple handle Starck sets an interesting contrast to the almost seamlessly mounted doors that open outward like wings. New: six different matt lacquered surfaces and matching mirror with lighting. The C.1 faucets and Starck T accessories provide the finishing touches to the washing area.

—
Vuelta a los orígenes de la cultura del baño: inspirado por cubos, tinas y cuencos, Philippe Starck creó en 1994 un baño completo muy innovador desde el punto de vista artesanal que hoy en día resulta más actual que nunca. Su sensibilidad hacia la forma y la función le aseguran al diseñador francés un lugar de honor en la historia del diseño de baños. También el famoso cono Starck captura la forma arcaica del cubo y del cuenco. Con un tirador sencillo, Starck resalta un interesante contraste entre las puertas, que al estar montadas prácticamente sin juntas se abren como si fueran alas desplegándose. Como novedad, en seis acabados de lacado mate y con espejo con iluminación a juego. El lugar de aseo se completa con grifos C.1 y accesorios Starck T.

new



Spiegel mit Beleuchtung
Mirror with lighting
Espejo con luz

↔ 450 ⌀ 900 # S1 9643

new



↔ 560 ↗ 600 # S1 9520 0 3636
36 Weiß Seidenmatt, White
Satin Matt, Blanco satén mate



↔ 560 ↗ 600 # S1 9520 0 3939
39 Nordic Weiß Seidenmatt,
Nordic White Satin Matt,
Blanco nórdico satén mate



↔ 560 ↗ 600 # S1 9520 0 6060
60 Taupe Seidenmatt, Taupe
Satin Matt, Gris pardo satén mate



↔ 560 ↗ 600 # S1 9520 0 9292
92 Steingrau Seidenmatt, Stone Grey
Satin Matt, Piedra satén mate



↔ 560 ↗ 600 # S1 9520 0 9797
97 Lichtblau Seidenmatt, Light Blue
Satin Matt, Azul cielo satén mate



↔ 560 ↗ 600 # S1 9520 0 9898
98 Nachtblau Seidenmatt, Night Blue
Satin Matt, Azul oscuro satén mate



Das mattierte Glas im Tonnen-
inneren lässt die optionale,
blendfreie LED-Beleuchtung
besonders gut zur Geltung
kommen. Das Licht schaltet
sich bei Öffnen und Schließen
der Tür automatisch ein bzw.
aus.

The matt glass inside the
barrel perfectly showcases
the optional, glare-free LED
lighting. The light switches
on and off automatically when
the door is opened or closed.

El cristal mate del interior
del cono realza especialmente
la iluminación LED antides-
lumbrante opcional. La luz
se enciende y se apaga
automáticamente al abrir y
cerrar la puerta.

Modern design avoids design.

Design by Philippe Starck

Mit ME by Starck haben Duravit und Philippe Starck eine Badserie geschaffen, deren Design nicht den Raum dominiert, sondern vielmehr reichlich Freiraum für den ganz persönlichen Stil des Badbenutzers bietet – ob pur, elegant, natürlich oder völlig unangepasst. Jetzt sind viele ME by Starck Produkte auch in der optisch interessanten und haptisch angenehmen Keramikoberfläche Weiß Seidenmatt erhältlich.

In ME by Starck, Duravit and Philippe Starck have created a bathroom series whose design does not dominate the room, but instead offers plenty of scope for the bathroom user's unique personal style – whether that is pure, elegant, natural, or completely unorthodox. ME by Starck is now also available in White Satin Matt, a ceramic surface that not only looks great, but is pleasant to the touch.

Con ME by Starck, Duravit y Philippe Starck han creado una serie de baño cuyo diseño no domina la estancia, sino que ofrece espacio para el estilo personal del usuario del baño, ya sea puro, elegante, natural o totalmente inadaptado. Ahora, ME by Starck también se puede adquirir con el acabado cerámico blanco mate sedoso, visualmente interesante y de tacto agradable.

ME
by
STARCK®

ME by Starck Waschtisch asymmetrisch (830 x 490 mm), L-Cube Möbelwaschtischunterbau in Flanell Grey Hochglanz (89), L-Cube Spiegel und C.1 Armatur.

ME by Starck asymmetric washbasin (830 x 490 mm), L-Cube vanity unit in Flannel Grey High Gloss (89), L-Cube mirror and C.1 faucet.

Lavabo ME by Starck asimétrico (830 x 490 mm), mueble bajo lavabo L-Cube en gris franela de alto brillo (89), espejo L-Cube y grifo C.1.



↔ 400 ↗ 220 # 071740



Der ME by Starck Waschtisch mit asymmetrisch platziertem Becken bietet viel Ablagefläche, das neue kompakte Handwaschbecken eine individuelle Lösung für kleinste Räume. Alle gezeigten Produkte sind jetzt in Weiß Seidenmatt (32) erhältlich. Um optimale Hygiene zu gewährleisten, sind die WCs und Urinale außen Weiß Seidenmatt und innen Weiß glänzend (26). Für ein weiteres Hygiene-Plus sorgt die Kombination mit HygieneGlaze 2.0 oder WonderGliss.

The ME by Starck washbasin with its asymmetrically positioned basin provides a generous shelf, and the new compact handrinse basin is a perfect solution for the smallest of rooms. All of the products displayed on the following page are also available in 32 White Satin Matt. The toilets and urinals come in color no. 26, White (glossy) inside and White Satin Matt outside, to guarantee optimum hygiene, especially when combined with HygieneGlaze 2.0 or WonderGliss.

El lavabo ME by Starck, con seno asimétrico, ofrece una gran superficie para utensilios, mientras el nuevo lavamanos Compact es una solución individual para las estancias más pequeñas. Todos los productos que se muestran en las siguientes páginas también se encuentran disponibles en 32 Blanco sedoso. Los inodoros y urinarios se pueden adquirir en el color n.º 26, con un interior blanco brillante y exterior blanco sedoso, para garantizar una higiene óptima, sobre todo en combinación con HygieneGlaze 2.0 o WonderGliss.



Compact

↔ 550 ↗ 440 # 233555 ↔ 600 ↗ 400 # 234360
↔ 600 ↗ 460 # 233560
↔ 650 ↗ 490 # 233565
Waschtisch
Washbasin
Lavabo



↔ 550 ↗ 435 # 037855
Halbeinbauwaschtisch
Semi-recessed basin
Lavabo semi empotrado



↔ 1300 ↗ 490 # 233613
Doppelmöbelwaschtisch
Double furniture washbasin
Lavabo doble para mueble



↔ 630 ↗ 490 # 233663 ↔ 1030 ↗ 490 # 233610
↔ 830 ↗ 490 # 233683 ↔ 1230 ↗ 490 # 233612
Möbelwaschtisch
Furniture washbasin
Lavabo para mueble



Compact

↔ 630 ↗ 400 # 234263
↔ 830 ↗ 400 # 234283



↔ 450 ↗ 320 # 071945
Handwaschbecken
Handrinse basin
Lavamanos



↔ 435 ↗ 380 # 072243
Eck-Handwaschbecken
Handrinse basin corner model
Lavamanos rinconero



new

↔ 400 ↗ 220 # 071740
Handwaschbecken
Handrinse basin
Lavamanos



↔ 430 ↗ 300 # 072343
Möbelhandwaschbecken
Furniture handrinse basin
Lavamanos para mueble



↔ 830 ↗ 490 # 234583
Asymmetrischer Möbelwaschtisch
Asymmetric vanity unit
Lavabo asimétrico para mueble



Rimless

↔ 370 ↗ 570 # 252809
↔ 370 ↗ 570 # 252909 Rimless
↔ 480 ↗ 480 # 253009 Compact/Rimless
Wand-WC
Toilet wall-mounted
Inodoro suspendido

Compact

↔ 370 ↗ 600 # 216909
Stand-WC
Toilet floor-standing
Inodoro de pie



Compact

↔ 370 ↗ 570 # 228815
↔ 370 ↗ 480 # 229015 Compact
Wand-Bidet
Bidet wall-mounted
Bidé suspendido

↔ 370 ↗ 600 # 228910
Stand-Bidet
Bidet floor-standing
Bidé de pie



Rimless

↔ 300 ↗ 350 # 281230
Urinal
Urinal
Urinario

Alle Produkte sind neu in Weiß
Seidenmatt (32) erhältlich –
außer WCs und Urinal in Weiß/Weiß
Seidenmatt (26).

—
All products are now available in
White Satin Matt (32), except for the
toilets and urinal – White/White Satin
Matt (26).

—
Como novedad, todos los productos
pueden adquirirse en blanco mate
sedoso (32) – excepto los inodoros y
urinarios en blanco/blanco mate
sedoso (26).



↔ 830 ↗ 490 # 234683
Asymmetrischer Möbelwaschtisch
Asymmetric vanity unit
Lavabo asimétrico para mueble



DuraSquare

Design by Duravit



DuraSquare Doppelmöbelwaschtisch (1200 × 470 mm), XSquare Waschtischunterbau in Taupe (91) und C.1 M Armatur.

DuraSquare double furniture washbasin (1200 × 470 mm), XSquare vanity unit in Taupe (91) and C.1 M faucet.

Lavabo doble para mueble DuraSquare (1200 × 470 mm), mueble bajo lavabo XSquare en color gris pardo (91) y grifería C.1 M.



Geradlinig und präzise, gleichzeitig weich und organisch: Die Badserie DuraSquare verbindet solche Gegensätze mühelos zu einer neuen Optik. Der neue Möbel-Doppelwaschtisch bietet Platz für zwei Benutzer, kombinierbar mit einem Unterbau der Möbelserie XSquare. Der asymmetrische Möbelwaschtisch mit Metallkonsole in Chrom oder Schwarz Matt schafft viel praktische Ablagefläche. Ebenfalls neu ist der Möbelwaschtisch in 500 mm Breite. Formal perfekt dazu passend: die rechteckigen WCs der Badserie Vero Air.

Straight-lined and precise, yet also soft and organic: the DuraSquare bathroom series effortlessly combines such contradictions to create a new aesthetic. The new double furniture washbasin offers space for two users and can be combined with a vanity unit from the XSquare furniture series. The asymmetrical furniture washbasin with metal console in Chrome or Black Matt creates plenty of practical shelf space. The furniture washbasin with a width of 500 mm is also new. A perfect match in terms of form: the square toilets of the Vero Air bathroom series.

Líneas rectas y precisas, pero suaves y orgánicas al mismo tiempo: la serie de baño DuraSquare combina estos contrastes sin esfuerzo, en un novedoso acabado. El nuevo lavabo doble con mueble ofrece espacio para dos usuarios y puede combinarse con un mueble bajo lavabo de la serie XSquare. El lavabo para mueble asimétrico, con consola metálica cromada o en negro mate ofrece una gran superficie de almacenaje muy práctica. Otra novedad se encuentra en el lavabo para mueble de 500 mm de anchura. Perfección formal a juego: los inodoros rectangulares de la serie Vero Air.



↔ 1200 ↕ 470 # 235312



↔ 800 ↕ 470 # 234980



↔ 800 ↕ 470 # 234880



↔ 800 ↕ 470 # 235350

XBase

Design by Duravit



49 Graphit Matt, Graphite Matt, Grafito mate



18 Weiß Matt, White Matt, Blanco mate



53 Kastanie Dunkel, Chestnut Dark, Castaño oscuro



52 Europäische Eiche, European Oak, Roble europeo

Gute Nachrichten für Badeinsteiger: Mit XBase präsentiert Duravit ein neues, chices Badmöbelprogramm zu einem sehr guten Preis-Leistungs-Verhältnis. Erhältlich in vier unterschiedlichen Oberflächen in Uni- oder Holztonen und in passenden Abmessungen zu den Duravit Badkeramikserien ME by Starck, Starck 3, DuraStyle und D-Code, bieten die XBase Möbelwaschtischunterbauten zahlreiche Möglichkeiten der Badgestaltung.

Good news for the entry-level bathroom segment: XBase from Duravit is a new, stylish bathroom furniture range that is excellent value for money. Available in four different solid or wood tones and with dimensions that are tailored to the Duravit bathroom ceramic series ME by Starck, Starck 3, DuraStyle and D-Code, the XBase washbasin vanity units offer a variety of options for bathroom design.

Buenas noticias para su primer cuarto de baño: Duravit presenta XBase, un nuevo y atractivo programa de mobiliario de baño con una excelente relación calidad-precio. Disponible con cuatro acabados distintos, en tonos neutros o madera y con dimensiones adecuadas para las series de cerámica de baño de Duravit ME by Starck, Starck 3, DuraStyle y D-Code, los muebles bajo lavabo XBase ofrecen múltiples posibilidades de diseño.

Einfarbig, aber nicht eintönig: Das ist XBase in den Uni-Möbeloberflächen Graphit Matt (links) und Weiß Matt (rechts), kombiniert z. B. mit ME by Starck Möbelwaschtischen. Hinter dem schlichten, aber markanten Griff der Hochschränke und Unterbauten wartet viel praktischer Stauraum. Alle Unterbauten gibt es wahlweise mit einem oder zwei Auszügen. Perfekt kombinierbar mit der reduzierten, zeitlos ästhetischen Designsprache des Duravit Spiegelschranks mit LED-Lichtband.

—
Monochrome but not monotonous: that's XBase in the solid furniture finishes Graphite Matt (left) and White Matt (right), combined for instance with ME by Starck furniture washbasins. The simple yet striking handle opens up plenty of practical storage. All vanity units come with an option of one pull-out compartment or two drawers. Perfect for combining with the pared-down, timeless aesthetic design language of the Duravit mirror cabinet with LED light band.

—
Monocromática, pero diversa: XBase, en los acabados neutros Grafito Mate (izquierda) y Blanco Mate (derecha) combinan, por ejemplo, con los lavabos para mueble ME by Starck. Detrás del tirador sencillo pero destacado, se esconde un gran espacio de almacenamiento muy práctico. Todos los muebles bajos se pueden adquirir con uno o con dos cajones. Combinable a la perfección con el diseño discreto y estéticamente atemporal del armario con espejo y franja luminosa de LED de Duravit.





Natürliche Holztöne für ein warmes Badambiente: Ideal dafür eignen sich die Möbeloberflächen Kastanie Dunkel (links) und Europäische Eiche (rechts). Der Hochschrank bietet jede Menge willkommenen Stauraum, ob wie hier in 1320 × 400 mm oder alternativ in 1760 × 400 mm. Die Unterbauten sind hier kombiniert mit der Duravit Keramikserie DuraStyle.

—
 Natural wood tones for a warm ambience in the bathroom: the furniture finishes Dark Chestnut (left) and European Oak (right) are an ideal choice, whether as here in 1320 × 400 mm or alternatively in 1760 × 400 mm, the tall cabinet provides plenty of useful storage space, and here the vanity units are combined with the Duravit DuraStyle ceramics range.

—
 Tonos de madera natural para un ambiente cálido en el baño: combinan de forma ideal con los acabados Castaño oscuro (izquierda) y Roble europeo (derecha). El armario alto, o, como en este caso, en 1320 × 400 mm o, a modo de alternativa, en 1760 × 400 mm, ofrece un enorme espacio de almacenamiento muy útil. Los armarios bajos combinan aquí con la serie de cerámica DuraStyle de Duravit.





Waschtischunterbauten
Vanity units
Muebles bajo lavabo

D-Code

- | | | | |
|-----------------------|-----------------------|-----------------------|-----------------------|
| ↔ 600 ↗ 458# XB 6070 | ↔ 600 ↗ 458# XB 6189 | ↔ 1150 ↗ 458# XB 6073 | ↔ 1150 ↗ 458# XB 6194 |
| ↔ 800 ↗ 458# XB 6071 | ↔ 800 ↗ 458# XB 6190 | | |
| ↔ 1000 ↗ 458# XB 6072 | ↔ 1000 ↗ 458# XB 6193 | | |



Spiegel mit Beleuchtung
Mirror with lighting
Espejo con luz

- ↔ 600 # LM 7835
↔ 800 # LM 7836
↔ 1000 # LM 7837
↔ 1200 # LM 7838

Spiegelschränke
Mirror cabinets
Muebles espejo

- | | |
|--------------------------|-----------------------|
| ↔ 610 ↗ 148# LM 7820 L/R | ↔ 810 ↗ 148# LM 7821 |
| | ↔ 1010 ↗ 148# LM 7822 |
| | ↔ 1210 ↗ 148# LM 7823 |



DuraStyle

- ↔ 580 ↗ 448# XB 6075
↔ 730 ↗ 448# XB 6076
↔ 930 ↗ 448# XB 6077
↔ 1130 ↗ 448# XB 6078

ME by Starck

- | | |
|-----------------------|-----------------------|
| ↔ 600 ↗ 475# XB 6030 | ↔ 600 ↗ 475# XB 6120 |
| ↔ 800 ↗ 475# XB 6031 | ↔ 800 ↗ 475# XB 6121 |
| ↔ 1000 ↗ 475# XB 6032 | ↔ 1000 ↗ 475# XB 6122 |
| ↔ 1200 ↗ 475# XB 6033 | ↔ 1200 ↗ 475# XB 6123 |



Starck 3

- | | | | |
|-----------------------|-----------------------|-----------------------|-----------------------|
| ↔ 650 ↗ 468# XB 6035 | ↔ 650 ↗ 468# XB 6185 | ↔ 1200 ↗ 468# XB 6038 | ↔ 1200 ↗ 468# XB 6188 |
| ↔ 800 ↗ 468# XB 6036 | ↔ 800 ↗ 468# XB 6186 | | |
| ↔ 1000 ↗ 468# XB 6037 | ↔ 1000 ↗ 468# XB 6187 | | |

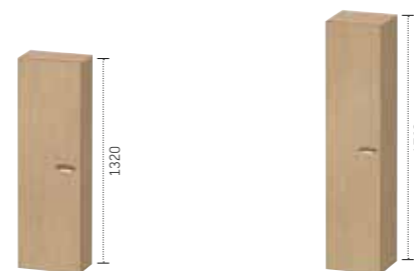

Halbhoch-, Hochschränke
Semi-tall and tall cabinets
Armarios medios, Armarios altos

- ↔ 400 ↗ 238# XB 1143 L/R ↔ 400 ↗ 358# XB 1144 L/R

Oberflächen / Surfaces / Acabados

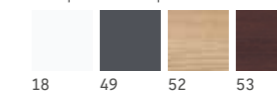

Alle Maßangaben in mm/All dimensions in mm/Todas las dimensiones en mm

DuraStyle

Design by Matteo Thun & Antonio Rodriguez

Neu im ständig wachsenden DuraStyle Programm: der Doppelwaschtisch (1400 × 480 mm), hier mit passenden Halbsäulen.

A new addition to the constantly growing DuraStyle range: the double washbasin (1400 × 480 mm), here with matching semi-pedestals.

Novedad en el programa DuraStyle, en constante crecimiento: el lavabo doble (1400 × 480 mm), aquí con los correspondientes semipedestales.



↔ 1400 ↗ 480 # 235714



↔ 550 ↗ 400 # 233755



085830



DS 6303



085829



DS 6403

DuraStyle, das Komplettbad, das sich durch gestalterische Schlichtheit und unzählige Einsatzmöglichkeiten im Privat- und Projektbereich auszeichnet, wird von Duravit permanent erweitert. Mit Neuheiten für jedes Platzangebot: Das zeigen der neue Doppelwaschtisch, wahlweise mit Stand- oder Halbsäulen, für größere Familienbäder oder Hotelsuiten, und der neue besonders schmale Möbelwaschtisch Compact, ideal für kleine Bäder und Gäste-WCs.

Duravit is consistently updating the DuraStyle series – the complete bathroom that features a sober design and countless deployment opportunities in the private and project segment. With innovations for rooms of any size: this is demonstrated by the new double washbasin, optionally with pedestals or semi-pedestals, for larger family bathrooms or hotel suites, and the new, especially narrow Compact washbasin, which is ideal for smaller bathrooms and guest toilets.

DuraStyle, el baño completo que destaca por su discreción formal e incontables posibilidades de uso en el ámbito público o privado, que Duravit amplía permanentemente. Con novedades para todos los espacios: el nuevo lavabo doble, opcionalmente con pedestales o semipedestales, para grandes baños familiares o suites de hotel, y el nuevo lavabo para mueble Compact, especialmente estrecho, ideal para baños pequeños o de cortesía.



Ganz groß bei kleinem Platzangebot: Der neue Möbelwaschtisch Compact empfiehlt sich mit nur 550 × 400 mm für Gäste-Bäder und -WCs.

A big deal in small rooms: measuring just 550 × 400 mm, the new Compact furniture washbasin is perfect for guest bathrooms and toilets.

Perfecto para baños pequeños: el nuevo lavabo para mueble Compact, con solo 550 × 400 mm, resulta recomendable para baños y aseos de cortesía.

DuraStyle Basic

Design by Duravit

350 mm

new



↔ **325** ↗ 480 # 257409
002139
Kinder Wand-WC
Wall-mounted toilet for children
Inodoro suspendido niños



↔ **365** ↗ 540 # 256209
002079
Wand-WC
Wall-mounted toilet
Inodoro suspendido



↔ **370** ↗ 560 # 218401
002079
Stand-WC
Floor-standing toilet
Inodoro de pie



↔ **370** ↗ 480 # 218409
002079
Stand-WC
Floor-standing toilet
Inodoro de pie



↔ **365** ↗ 650 # 218209
094100
002079
Stand-WC-Kombination
Toilet close-coupled
Inodoro de pie con tanque bajo

Rimless



↔ **370** ↗ 540 # 227915
Wand-Bidet
Wall-mounted bidet
Inodoro bidé

Auch das DuraStyle Basic WC-Programm wird erweitert sowie optisch und technisch optimiert. Das neue Wand-WC DuraStyle Basic (325 × 480 mm) wurde speziell für Kinder entwickelt und sorgt für perfekte Toilettenhygiene in Schulen und Kindergärten. Die innovative Duravit Rimless® Spültechnologie garantiert optimale Spülergebnisse. Preislich attraktiv gestaltet, eignen sich alle DuraStyle Basic WCs ideal für den Sanierungsbereich.

Similarly, the DuraStyle Basic toilet range has been extended and also optimized in visual and technical terms. The new DuraStyle Basic wall-mounted toilet (325 × 480 mm) has been specially designed for children and ensures perfect toilet hygiene in schools and kindergartens. The innovative Duravit Rimless® flushing technology guarantees perfect hygienic flushing results. At an attractive price point, the DuraStyle Basic toilets are also ideal for the renovation segment.

El programa de inodoros Basic de Duravit también se amplía y optimiza tanto en la estética como en la técnica. El nuevo inodoro suspendido DuraStyle Basic (325 × 480 mm) ha sido especialmente desarrollado para los niños y proporciona una higiene perfecta para escuelas infantiles y de primaria. La innovadora tecnología de lavado Duravit Rimless® garantiza un lavado higiénicamente perfecto. Con precios atractivos, los inodoros de DuraStyle Basic resultan ideales para las reformas.

Additions

Vero Air

Die Badserie Vero Air verbindet die zeitlose Geometrie des Rechtecks mit den technischen Möglichkeiten von heute – perfekt proportioniert und hochpräzise gefertigt. Jetzt kommt der Einbauwaschtisch (600 × 310 mm) dazu, geeignet für die Montage von unten. Die Befestigung für den Einbau in eine Holzkonsole wird mitgeliefert.

The Vero Air bathroom series combines the timeless geometry of the rectangle with state-of-the-art technical capabilities – perfectly proportioned and precision-manufactured. Now available: the built-in washbasin (600 × 310 mm), which is suitable for installation from below. The mounting for installation in a wooden console is also supplied.

La serie de baño Vero Air combina la geometría atemporal del rectángulo con las posibilidades técnicas actuales y una elaboración de proporciones perfectas y gran precisión. A esto hay que añadir el lavabo empotrado (600 × 310 mm), idóneo para el montaje desde abajo. Se incluye en el suministro la fijación para instalar en una consola de madera.



Design by Duravit



Design by Prof. Frank Huster

D-Code

Die Badserie D-Code macht gutes Baddesign erschwinglich, mit einer Gestaltung aus einem Guss und einem guten Preis-Leistungs-Verhältnis. Neu im Programm ist das Tiefspül-Wand-WC in den Abmessungen 355 × 560 mm.

The D-Code bathroom series offers good bathroom design at affordable prices, with a perfectly coordinated design that is great value for money. A further new feature in the range is the wash-down, wall-mounted toilet in the dimensions 355 × 560 mm.

Gracias a la serie de baño D-Code, el buen diseño en el baño resulta asequible, y con una buena relación calidad-precio. El programa incluye, como novedad, el inodoro suspendido de fondo hondo en las dimensiones 355 × 560 mm.



Design by sieger design

Architec

Mit Ästhetik, Funktionalität und einer breiten Produktpalette schafft die Badserie Architec Toilettenhygiene an praktisch jedem Ort, sei er privat, öffentlich oder barrierefrei. Neu ist das Wand-WC (365 × 575 mm) mit Duravit Rimless® Spültechnologie, wahlweise dazu passender WC-Sitz mit oder ohne Absenkautomatik.

With aesthetics, functionality and a broad product range, the Architec bathroom series introduces toilet hygiene practically anywhere, be it in a private, public, or barrier-free setting. A new addition is the wall-mounted toilet (365 × 575 mm) with Duravit Rimless® flushing technology, optionally available with matching toilet seat with or without soft closure.

Con estética, funcionalidad y una amplia gama de productos, la serie de baño Architect aporta higiene a prácticamente cualquier lugar, ya sea público, privado o apto para colectividades. Una novedad es el inodoro suspendido (365 × 575 mm) con tecnología de lavado Duravit Rimless®, el asiento de inodoro a juego, opcional con o sin sistema de cierre amortiguado.





Tempano

Design by Duravit



Fugenlos, komfortabel, universell einsetzbar: So präsentiert sich Tempano, die neue bodenebene Duschwanne von Duravit. Die weißglänzende Oberfläche aus Sanitäracryl ist ebenso robust wie haptisch angenehm. Die optionale Antislip-Beschichtung gewährleistet zusätzliche Sicherheit. Ästhetisch und – speziell bei bodenbündigem Einbau – mit großzügiger Raumwirkung, fügt sich Tempano wie selbstverständlich in jedes moderne Badambiente ein. Kombinierbar mit der Duschabtrennung OpenSpace B.

—
Seamless, comfortable and for universal use: meet Tempano, the new flush-fitting shower tray by Duravit. The glossy white surface made from sanitary acrylic is as robust as it is pleasant to the touch. The optional antislip coating guarantees additional safety. Highly aesthetic and with an extra-generous sense of space, especially with flush-fitting installation, Tempano naturally blends into any contemporary bathroom ambience. Can be combined with the OpenSpace B shower screen.

—
Sin juntas, cómodo, de uso universal: así se presenta Tempano, el nuevo plato de ducha a ras de suelo de Duravit. La superficie blanco brillante de acrílico sanitario es tan robusta como agradable al tacto. La imprimación antideslizante opcional garantiza una seguridad adicional. Con su elevada estética y un efecto de ampliación del espacio, especialmente si se instala a ras de suelo, Tempano se integra, como es natural, en cualquier baño de ambiente moderno. Combinable con la mampara de ducha OpenSpace B.



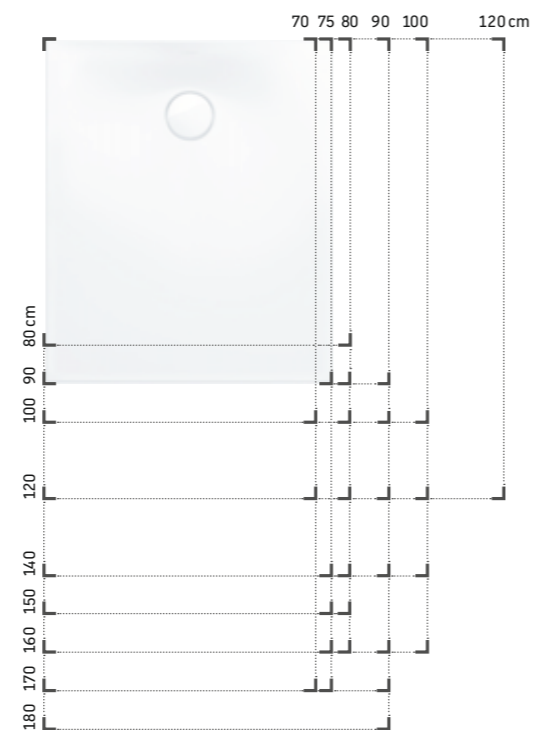

Tempano ist in insgesamt 27 verschiedenen Abmessungen erhältlich, als Quadrat oder Rechteck. Die Duschwanne ist selbsttragend und kann bodenbündig (1), halbaufgesetzt (2) oder aufgesetzt (3) eingebaut werden, auf Wunsch auch mit Fußgestell. Die Dichtmanschette ist bereits ab Werk vorinstalliert und spart somit Zeit vor Ort. Optional gibt es Tempano mit Antislip-Beschichtung (Rutschhemmklasse C).

Tempano is available in a total of 27 different dimensions, either square or rectangular. The shower tray is self-supporting and can be installed flush with the floor (1), semi-recessed (2), or floor-mounted (3), and with an optional support frame. The sealing collar is preinstalled at the factory, which saves time on site. Tempano is also optionally available with an anti-slip coating (anti-slip class C).

Tempano puede adquirirse en un total de 27 dimensiones distintas, cuadradas o rectangulares. El plato de ducha es autoportante y se puede instalar a ras de suelo (1), semiempotrado (2) o sobrepuesto (3) o, si se desea, también con patas. El manguito estanqueizante ya está preinstalado de fábrica, por lo que se ahorra tiempo in situ. Como opción, Tempano puede adquirirse con la imprimación Antislip (clase antideslizante C).



Stonetto

Design by E00S

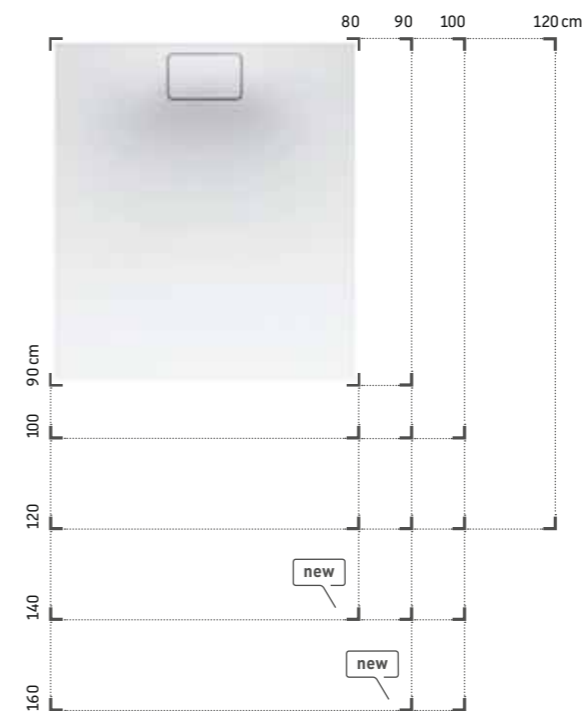

Anthrazit, Anthracite, Antracita Weiß, White, Blanco

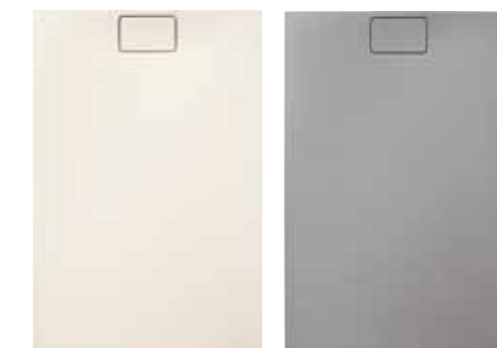

Sand, Sand, Arena Beton, Concrete, Cemento

Mit steinartigem Look & Feel vermittelt die Duschwanne Stonetto ein ganz neues, archaisches Duschgefühl. Auch die neuen Formate (1400 × 800 mm und 1600 × 900 mm) konzentrieren sich formal aufs Wesentliche und fügen sich perfekt in ein modernes architektonisches Ambiente ein. Gefertigt aus dem hochwertigen Material DuraSolid®, ist die Duschwanne in vier verschiedenen Farbtönen erhältlich. Stonetto kann bodenbündig (1), halbeingesetzt (2) oder aufgesetzt (3) eingebaut werden.

With a look & feel reminiscent of stone, the Stonetto shower tray offers a brand new, archaic shower feeling. In design terms, the new sizes (1400 × 800 mm and 1600 × 900 mm) are pared down to their essence and blend perfectly into a contemporary architectural ambience. Manufactured from the high-quality material DuraSolid®, the shower tray is available in four different tones. Stonetto can be installed flush with the floor (1), semi-recessed (2) or recessed (3).

Con aspecto y tacto de piedra, el plato de ducha Stonetto ofrece una sensación arcaica totalmente nueva en la ducha. Los nuevos formatos (1400 × 800 mm y 1600 × 900 mm) concentran sus formas en lo esencial y se integran perfectamente en ambientes arquitectónicos modernos. Fabricado con DuraSolid®, un material de gran calidad, el plato de ducha puede adquirirse en cuatro tonos distintos. Stonetto puede instalarse a ras de suelo (1), semiempotrado (2) o sobrepuesto (3).



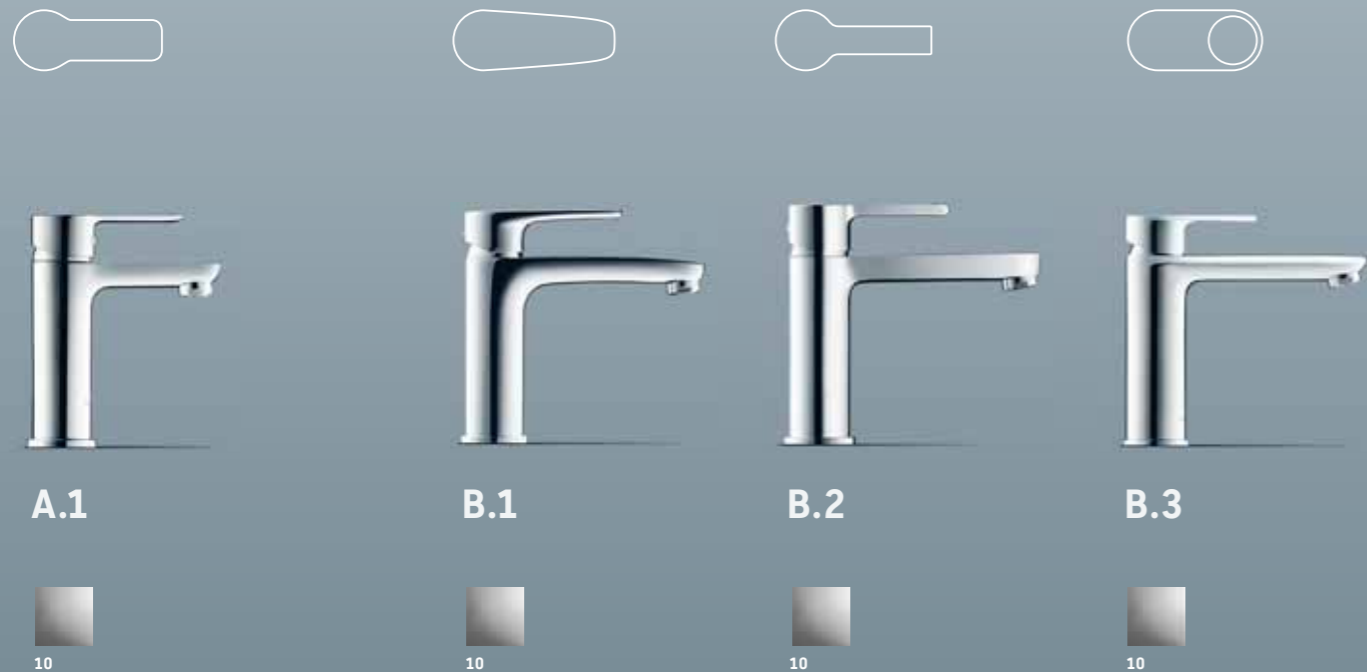

Faucets

Ausgewählte Produkte der Armaturenserien D.1, D.1z, D.1e und C.1 sind wahlweise in Chrom (10) und Schwarz Matt (46) lieferbar.

Selected D.1, D.1z, D.1e and C.1 articles are optionally available in Chrome (10) and Black Matt (46).

Determinados productos de la serie de grifería D.1, D.1z, D.1e y C.1 pueden suministrarse en cromado (10) y negro mate (46).

Die konsequente Ergänzung. Das moderne Bad hat Duravit maßgeblich mitgestaltet. Mit hochwertigen Designserien und -produkten, die alle Bereiche im Bad abdecken – Badkeramik, Badmöbel, Wannen, Wellnessprodukte. Duravit Badarmaturen bilden eine konsequente Ergänzung des Sortiments. Gestaltet im typischen Original Duravit Design, lassen sich die Armaturenlinien perfekt mit allen Badserien kombinieren.

The logical addition. Duravit has played a major role in shaping the modern bathroom. With high-quality design series and products for all areas of the bathroom, namely ceramics, furniture, bathtubs and wellness products. So it's only logical that Duravit is now expanding its range to include bathroom faucets. Featuring the typical, original Duravit design, the faucets series can be harmoniously combined with all bathroom series.

El complemento coherente. Duravit ha contribuido enormemente a diseñar el baño moderno con productos y series de diseño de gran calidad que cubren todas las áreas del baño – cerámica y mobiliario de baño, bañeras, productos de Wellness. Es lógico, por tanto, que Duravit amplíe su gama de productos con grifería para el baño. Creadas con el típico diseño de Duravit, las líneas de grifería combinan a la perfección con todas las series de baño.

D.1



D.1 setzt ein ästhetisches Statement im Bad. Entworfen von Matteo Thun und Antonio Rodriguez, zeigt die neue Armaturenserie modernste Technologie in neuer, ikonischer Form. Der fließende Übergang aus einer zylindrischen Grundform in einen akzentuierten, flachen Auslauf erzeugt enorme gestalterische Spannung. Weich und scharf zugleich, mit Oberflächen in Chrom oder Schwarz Matt, gelingt D.1 eine einzigartige Balance zwischen Hygiene und Schönheit, zwischen Hightech und Gefühl.

D.1 makes an aesthetic statement in the bathroom. Designed by Matteo Thun & Antonio Rodriguez, the new faucet series presents the latest technology in a new, iconic design. The fluid transition from a cylindrical basic shape to an accented, flat spout adds a very interesting, creative touch. Soft yet still sharp, with surfaces in Chrome or Black Matt, D.1 achieves a unique balance between hygiene and beauty, between hi-tech and emotion.

D.1 marca su estilo estético en el baño. Desarrollado por Matteo Thun y Antonio Rodríguez, la nueva serie de grifería muestra la más moderna tecnología de una forma nueva e icónica. La fluida transición de una forma básica cilíndrica a un caño plano acentuado, genera una enorme tensión en el diseño. Suave y nitido al mismo tiempo, con acabado en cromado o negro mate, D.1 ha logrado un equilibrio único entre higiene y belleza, entre alta tecnología y sensaciones.

D.1

Klar gegliedert: Die Armaturen gibt es in zwei Varianten, D.1 mit Einhebelgriff und D.1z mit gerändeltem Drehgriff.

Clearly structured aesthetic: the faucets come in two variants. D.1 has a single-lever handle and D.1z a knurled rotating handle.

Clara división en el diseño: la grifería se encuentra disponible en dos variantes, D.1 con monomando y D.1z con mando giratorio estriado.



Kompatibel: Mit zwei Größen und den Oberflächen Chrom und Schwarz Matt wird D.1 höchsten Ansprüchen gerecht. Formal wie farblich optimal kombinierbar mit modernen Designserien, wie z. B. Viu, DuraSquare und ME by Starck.

Compatible: Available in two sizes and with the surfaces Chrome and Black Matt, D.1 is ideal in any situation. Both the shape and color allow for combination with design series such as Viu, DuraSquare and ME by Starck.

Compatible: con dos medidas y acabados en cromado y negro mate, D.1 satisface todos los requisitos. Combinable, tanto en forma como en diseño, con series de diseño como Viu, DuraSquare y ME by Starck.



Smart: die intuitiv bedienbare, elektronische Steuereinheit D.1e. Die Temperaturanzeige wechselt von Hellblau über Blau zu Orange bis hin zu Rot. Zusätzliche Komfortfunktionen sind individuell einstellbar, wie z. B. Wasserlaufzeit, Hygienespülung, thermische Desinfektion und Verbrühschutz.

Smart: the intuitively controlled electronic control unit D.1e. The temperature display changes from light blue through to blue, then to orange and right up to red. Additional comfort-enhancing functions, for example water outlet, hygienic flush, thermal disinfection, and scald protection, can be configured individually.

Inteligente: la unidad de control electrónica de manejo intuitivo D.1e. El indicador de temperatura va del azul claro, pasando por el azul y el naranja, hasta el rojo. Las funciones de confort adicionales pueden ajustarse individualmente, como, por ejemplo, el tiempo del flujo del agua, lavado higiénico, desinfección térmica y protección de bloqueo de temperatura.





B.3 steht für ausgewogene Proportionen, ergonomische Griffgestaltung und zeitlose Eleganz. Die neue Armaturenserie B.3 ergänzt die Duravit B-Armaturenlinie um eine weitere Facette. Die ausgeklügelte Ergonomie zeigt sich vor allem bei der kreisförmigen Mulde am Griff, perfekt positioniert für eine handfreundliche Bedienung. Die angenehm klare Formensprache von B.3 passt zu allen modernen Designbadserien.

B.3 features balanced proportions, an ergonomic handle design, and timeless elegance. The new B.3 faucet series adds yet another dimension to the Duravit B faucet line. Its sophisticated ergonomics are particularly noticeable in the circular recess in the handle, perfectly positioned for ease of operation. The pleasantly clear formal language of the B.3 is a good match for any modern designer bathroom series.

B.3 es símbolo de proporciones equilibradas, manetas ergonómicas y elegancia atemporal. La nueva serie de grifería B.3 completa la línea de grifería B de Duravit en una faceta más. La refinada ergonomía se refleja, sobre todo, en el rebaje circular en la maneta, perfectamente colocada para adaptarse a la mano. El claro y agradable lenguaje formal de B.3 se adapta a todas las series de baño de diseño modernas.

B.3

Durchgängiges Design. Mit den B.3 Duscharmaturen für die Aufputz- und Unterputzmontage ist eine stimmige Badgestaltung gewährleistet.

—
Consistent design. The B.3 shower fittings for exposed and concealed installation ensure consistent bathroom design.

—
Diseño coherente. Con la grifería de ducha B.3 para el montaje visto o empotrado, el diseño armonioso en el baño está garantizado.



Stimmige Badgestaltung. Die B.3 Wannenarmaturen gibt es in Aufputz- und Unterputzvarianten, beide im charakteristischen Griffdesign der Armaturenserie.

—
Consistent bathroom design. The B.3 bathtub faucets are available in exposed and concealed variants, both featuring the characteristic handle design of the faucet series.

—
Diseño de baño armonioso. La grifería para bañera B.3 se puede adquirir en variantes vistas o empotradas, ambas con el característico diseño del mango de la serie.



Shower Systems

Design by Duravit



B.1

Die Komplettlösung für die Dusche. Alles, was zum perfekten Duscherlebnis benötigt wird, in einer Produkteinheit. Neu sind ein System passend zu B.1 sowie ein System passend zu B.2 und B.3. Die Shower Systems eignen sich auch ideal als Renovierungslösung ohne aufwändige Unterputzarbeiten.

The all-round solution for the shower. Everything you need for the perfect shower experience in one product unit. New additions are a system tailored to B.1 and a system tailored to B.2 and B.3. The shower systems are also ideal as a renovation solution without complex in-wall work.

La solución completa para la ducha. Todo lo necesario para una ducha perfecta en un solo producto. Como novedad, presentamos un sistema para B.1 y otro para B.2 y B.3. Los sistemas Shower también resultan idóneos como solución para reformas sin complicados trabajos de empotrado.



B.2 / B.3

A.1



Der perfekte Einstieg in die Welt der Duravit Armaturen: Mit wohlproportionierter Formgebung in Original Duravit Design und einem sehr guten Preis-Leistungs-Verhältnis empfiehlt sich die Armaturenserie A.1 vor allem in Kombination mit Badserien im Einsteigerbereich. Ideal auch fürs Projektgeschäft.

The perfect introduction to the world of Duravit faucets: with its well-proportioned forms featuring original Duravit design and an affordable price point, the A.1 faucet range is perfect for use in the entry-level bathroom area. Also well suited to the project sector.

La entrada perfecta al mundo de la grifería de Duravit: con formas bien proporcionadas, el diseño original de Duravit y una magnífica relación calidad - precio, la serie de grifería A.1 se recomienda, sobre todo, en combinación con series de baño de la gama básica. Ideal también para grandes proyectos.



DuraSystem®

DuraSystem® Installationselemente: zuverlässige Unterputzlösungen für WC, Urinal, Waschtisch und Bidet, vor der Wand sicht- und erlebbar durch hochwertige Betätigungsplatten.

DuraSystem® installation systems: Reliable and convenient in-wall technology for toilet, urinal, washbasin and bidet, which is seen and experienced through high-grade actuator plates.

Sistemas de bastidores DuraSystem®. Tecnología para empotrar en la pared, fiable y cómoda, para inodoro, urinario, lavabo y bidé, visible y palpable delante de la pared gracias a los pulsadores.



Neu: Das erweiterte DuraSystem® Programm umfasst jetzt zehn WC-Elemente, erhältlich in den Ausstattungsvarianten Standard Basic, Standard, Standard Plus, Premium und Premium Plus. Die neuen Standard Basic und Standard WC-Elemente haben reduzierte Elementhöhen, geeignet für die Bedienung von vorne oder von oben. Optional mit Hygienespülung. Standard Elemente bieten zusätzlich Wandwinkel und die Vorbereitung für SensoWash® Dusch-WCs.

New: the enhanced DuraSystem® range now comprises ten toilet elements, available in the design variants Standard Basic, Standard, Standard Plus, Premium, and Premium Plus. The new Standard Basic and Standard toilet elements have reduced element heights, enabling operation from the front or above. Optional with hygienic flush. Standard elements also come with wall brackets and are ready for SensoWash® shower-toilets.

Novedad: El programa DuraSystem® ampliado incluye ahora diez bastidores de inodoro, disponibles en las variantes de equipamiento Standard Basic, Standard, Standard Plus, Premium y Premium Plus. Los nuevos bastidores de inodoro Standard Basic y Standard, de altura reducida, resultan ideales para su manejo desde delante o desde arriba. Opcional con lavado higiénico. Los bastidores Standard ofrecen, además, ángulos para pared y la preinstalación para el inodoro con lavado SensoWash®.

Betätigungsplatten — Actuator plates — Pulsadores

mechanisch / mechanical / mecánica
Standard Basic, Standard, Standard Plus



DuraSystem®
Betätigungsplatte A1
Kunststoff Weiß
—
Actuator plate A1
Plastic white
—
Pulsador A1
Sintético blanco
WD5001 011 000

DuraSystem®
Betätigungsplatte A1
Kunststoff Chrom Hochglanz
—
Actuator plate A1
Plastic chrome high gloss
—
Pulsador A1
Sintético cromado brillante
WD5001 021 000

elektronisch / electronic / electrónica
Premium, Premium Plus













DuraSystem®
Betätigungsplatte A1
ESG-Glas Weiß*
—
Actuator plate A1
ESG glass white*
—
Pulsador A1
Vidrio ESG blanco*
WD5002 012 000

DuraSystem®
Betätigungsplatte A2 mit
Infrarot-Näherungselektronik
ESG-Glas Weiß
—
Actuator plate A2 with
infrared approaching sensor
ESG glass white
—
Pulsador A2 con
sensor de aproximación infrarrojo
Vidrio ESG blanco
WD5003 012 000

* ESG-Glas Weiß nicht bei reduzierter Elementhöhe 84/99 cm
* White tempered safety glass not available for reduced element height 84/99 cm
* Cristal templado de seguridad (ESG) blanco no disponible en los bastidores de altura reducida de 84/99 cm

WC-Elemente — Toilet frames — Bastidor de inodoro

 <p>Standard Basic 84 cm # WD1007 000 000</p>	 <p>Standard Basic 99 cm # WD1009 000 000</p>	 <p>Standard Basic 115 cm # WD1010 000 000</p>	 <p>Standard Basic Für Nasseinbau, for wet installation, para empotrar # WD1005 000 000</p>		
 <p>Standard 84 cm # WD1006 000 000</p>	 <p>Standard 99 cm # WD1008 000 000</p>	 <p>Standard 115 cm # WD1001 000 000</p>	 <p>Standard Plus 115 cm Geruchsabsaugung manuell, Manual odor extraction, Absorción de olores manual # WD1002 000 000</p>	 <p>Premium 115 cm Hygienespülung integriert, Integrated hygienic flush, Lavado higiénico integrado # WD1003 000 000</p>	 <p>Premium Plus 115 cm Hygienespülung und Geruchsabsaugung, Odor extraction with hygienic flush, Lavado higiénico y absorción de olores # WD1004 000 000</p>



Duravit ist Mitglied der Deutschen Gesellschaft für Nachhaltiges Bauen, DGNB. Das DGNB-System dient der objektiven Beschreibung und Bewertung der Nachhaltigkeit von Gebäuden und Quartieren. Bewertet wird die Qualität im umfassen- den Sinne, über den kompletten Gebäude- lebenszyklus hinweg.

Duravit is a member of the German Sustainable Building Council, DGNB. The DGNB system describes and assesses the sustainability of buildings and houses. The assessment is a comprehensive one looking at the complete life cycle of the building.

Duravit es miembro de la Sociedad Alemana de Construcción Sostenible (Deutschen Gesellschaft für Nachhaltiges Bauen, DGNB). El sistema de la DGNB sirve para describir y evaluar de forma objetiva la sostenibilidad de edificios y barrios. Se valora la calidad en un sentido integral, de todo el ciclo vital del edificio.



Duravit ist Mitglied bei USGBC (U.S. Green Building Council), einem Gremium, das sich mit effizienten und energiesparenden Gebäuden für eine nachhaltige Zukunft einsetzt. Eine Maßnahme ist das LEED-Programm für grünes Bauen. LEED-zertifizierte Bauten sind sparsam, wirken sich positiv auf die Gesundheit der Bewohner aus und fördern erneuerbare Energien.

Duravit is member of USGBC (U.S. Green Building Council), a board that is committed to a sustainable future through efficient and energy-saving buildings. One measure is the LEED program for green construction. LEED certified buildings save resources and have a positive impact on the health of occupants, while promoting renewable energy.

Duravit es miembro de USGBC (U.S. Green Building Council, Consejo de Construcción Verde de EE. UU.), una asociación que se dedica a promover la construcción de edificios eficientes y de bajo consumo de energía por un futuro sostenible. Una de sus medidas es el programa LEED de construcción verde. Los edificios con certificado LEED consumen poca energía, tienen un efecto positivo sobre la salud de sus habitantes y promueven el uso de energías renovables.



Duravit ist Mitglied des Instituts Bauen und Umwelt (IBU), einer Initiative von Bauproduktherstellern, die der Forderung nach mehr Nachhaltigkeit im Bauwesen gemeinsam begehen. IBU bietet eine geschlossene Außendarstellung von Umwelt-Produktdeklarationen (EPDs) vom Ökolabel Typ III gemäß ISO- und EN-Normung.

Duravit is a member of the Institut Bauen und Umwelt (Institute for Construction and the Environment), an initiative by manufacturers of construction products to meet the demand for more sustainability in the construction sector. It offers a united public image of Ökolabeltype III Environmental Product Declarations (EPDs) in compliance with ISO and EN standards.

Duravit es miembro del Instituto de Construcción y Medio ambiente (Institut Bauen und Umwelt – IBU), una iniciativa de los fabricantes de productos para la construcción que impulsan juntos la promoción de la sostenibilidad en la construcción. IBU ofrece una representación del exterior con sus declaraciones ambientales de productos (EPD) y su etiqueta ecológica de tipo III según las normas ISO y EN.



Duravit wurde vom IBU mit den Umwelt-Produktdeklarationen (Environmental Product Declaration, EPD) für die Produktgruppen Sanitärkeramik, Sanitäracryl und DuraSolid® ausgezeichnet. Eine EPD zeigt die Umwelteigenschaften eines Produktes sowie das Verantwortungsbewusstsein des Unternehmens im Hinblick auf das nachhaltige Bauen.

IBU has awarded Duravit EPDs for its sanitary ceramic, sanitary acrylic and DuraSolid® product groups. The EPD attests to the environmental compatibility of the product and the company's responsibility for sustainable construction.

Duravit ha sido galardonada por IBU con las Declaraciones ambientales de producto (Environmental Product Declaration) para los grupos de productos de cerámica sanitaria, acrílico sanitario y DuraSolid®. Una EPD certifica las propiedades ambientales de un producto así como la responsabilidad de la empresa en relación a materia de construcción sostenible.



Das Unified Water Label ist ein freiwilliges System europäischer Badhersteller, an dem sich Duravit zusammen mit allen großen Marken beteiligt. Die Online-Datenbank des Unified Water Labels sowie produktbegleitende Etiketten schaffen Transparenz, indem sie Wasserverbrauchskennwerte und Energieverbrauch von Badprodukten übersichtlich darstellen.

The Unified Water Label (EWL) is a voluntary system by European bathroom manufacturers supported by Duravit and all major brands. The UWL's online database and product labels ensure transparency by clearly marking the water consumption and energy usage of bathroom products.

La etiqueta Unified Water Label es un sistema voluntario de los fabricantes de baños europeos, en el que Duravit participa conjuntamente con todas las grandes marcas. La base de datos online de la Unified Water Label, así como las etiquetas que se asignan a los productos crean transparencia, reflejando claramente los valores de consumo de agua y energía de los productos de baño.



Duravit ist Mitglied bei WaterSense, einem Partnerschaftsprogramm der U.S. Environmental Protection Agency (EPA). Es richtet sich in erster Linie an Verbraucher, die ihren Wasserverbrauch reduzieren möchten. Mit dem Label ausgezeichnete Produkte und Dienstleistungen sparen mindestens 20 %, ohne Funktion und Leistung zu beeinträchtigen.

Duravit is a member of WaterSense, a partnership program by the US Environmental Protection Agency (EPA). It is aimed primarily at consumers wishing to reduce their water consumption. Products and services with the WaterSense label save at least 20 % without compromising on performance or reliability.

Duravit es miembro de WaterSense, un programa de colaboración de la Agencia de Protección Ambiental estadounidense (EPA). Está dirigido, ante todo, a los consumidores que desean reducir su consumo de agua. Los productos y servicios galardonados con la etiqueta ofrecen, como mínimo, un ahorro del 20 %, sin afectar al rendimiento ni al funcionamiento.



Die Duravit Badmöbelproduktion trägt das PEFC-Gütesiegel. PEFC ist die größte Institution zur Sicherstellung nachhaltiger Waldbewirtschaftung durch ein unabhängiges Zertifizierungssystem. Holz und Holzprodukte mit dem PEFC-Siegel stammen nachweislich aus ökologisch, ökonomisch und sozial nachhaltiger Forstwirtschaft.

Duravit bathroom furniture production has the PEFC quality seal. PEFC (Programme for the Endorsement of Forest Certification) is the largest institution for ensuring sustainable forest management through an independent certification system. Wood and wood products with the PEFC seal come from demonstrably ecological, economical and socially-sustainable forest management.

La producción de muebles de baño de Duravit cuenta con el sello de calidad PEFC. PEFC es la mayor institución de garantía para la gestión sostenible de los bosques, a través de un sistema de certificación independiente. La madera y los productos de madera que cuentan con el sello PEFC proceden, de forma demostrable, de una silvicultura ecológica, económica y socialmente sostenible.



Duravit ist nach ISO 9001 (Qualitätsmanagement), ISO 14001 (Umweltmanagement) und ISO 50001 (Energie-Management) zertifiziert. Alle Managementprozesse unterliegen einem stetigen Verbesserungsprozess und erfüllen international anerkannte Anforderungen.

Duravit is certified according to ISO 9001 (quality management), ISO 14001 (environmental management) and ISO 50001 (energy management). All management processes are subject to a continuous improvement process and meet internationally recognized requirements.

Duravit está certificado según ISO 9001 (gestión de calidad), ISO 14001 (gestión medioambiental) e ISO 50001 (gestión energética). Todos los procesos de gestión están sujetos a un proceso de mejora continua y cumplen con los requisitos internacionalmente reconocidos.



What a Viu



DURAVIT AG
Werderstr. 36
78132 Hornberg
Germany
Phone +49 7833 70 0
Fax +49 7833 70 289
info@duravit.com
www.duravit.com

XViu. Möbeloberflächen / Furniture surfaces / Acabados de mueble

Dekor / Decor / Decorado

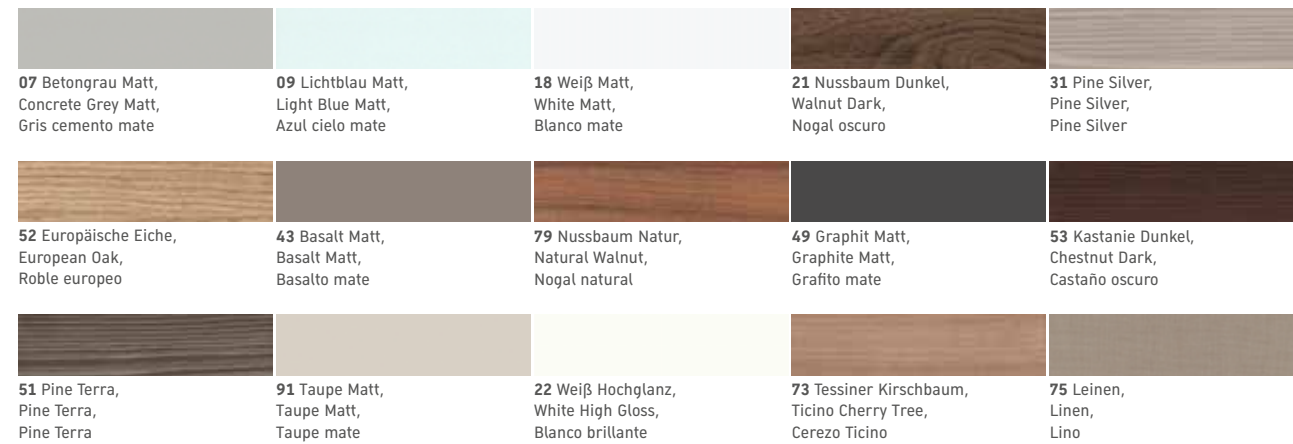

Echtholz furnier / Real wood veneer / Chapa de madera auténtica

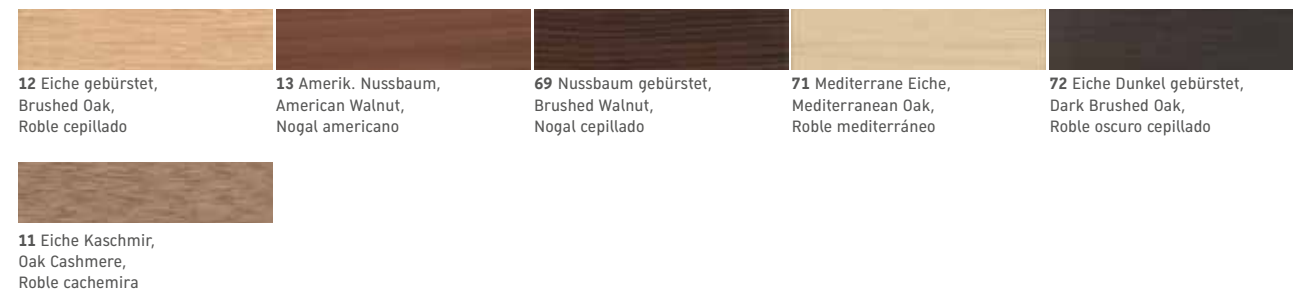

Lack / Lacquer / Lacado



Glaseinleger / Glass inserts / Bandeja de cristal

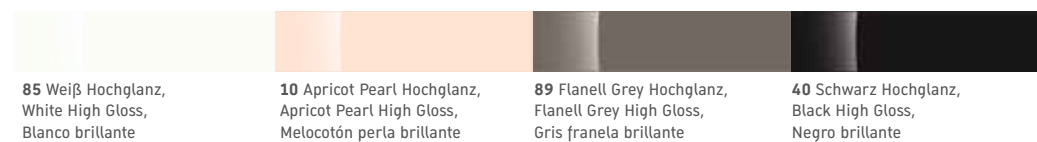

Aluminiumprofile / Aluminum profiles / Perfiles de aluminio

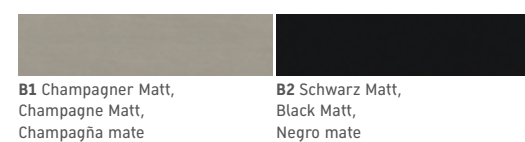

Armaturen / Faucets / Grifería / Starck T

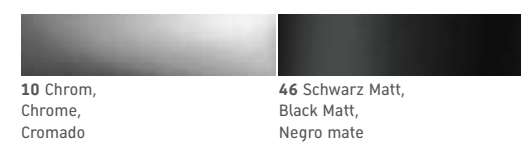

Happy D.2 Plus. Möbeloberflächen / Furniture surfaces / Acabados de mueble

Dekor / Decor / Decorado

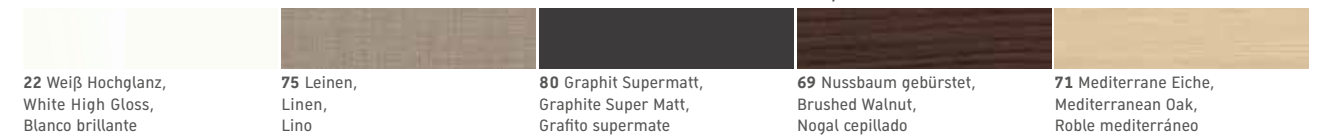

Lack / Lacquer / Lacado

Nur Unterbauten / Only vanity units / Solo muebles bajo lavabo/encimera

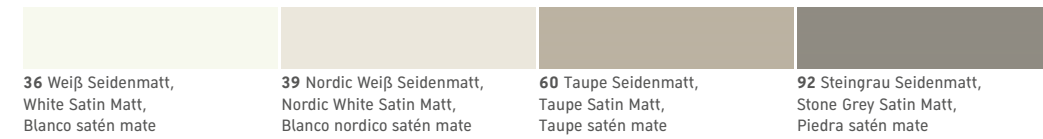

Spiegel / Mirrors / Espejos

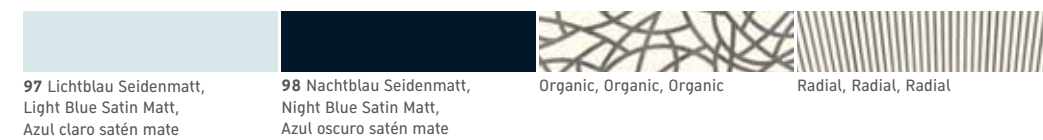

XBase. Möbeloberflächen / Furniture surfaces / Superficies para muebles

Dekor / Decor / Decorado

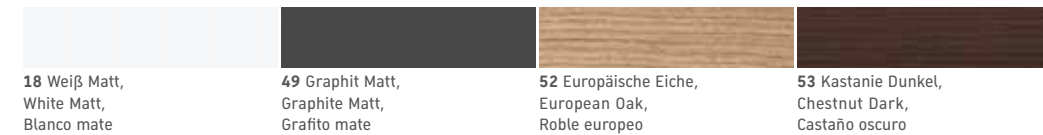

DuraSquare.

Metallkonsole / Metal Console / Consola metálica

Glaseinleger / Glass inserts / Bandeja de cristal

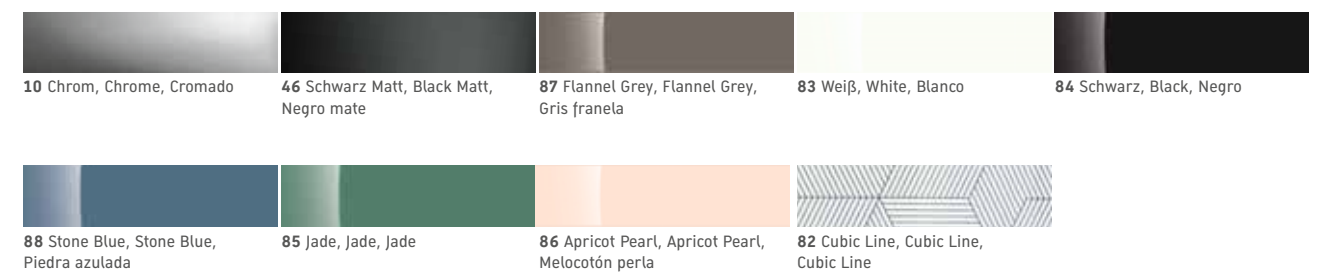

Stonetto. DuraSolid®

Tempano.

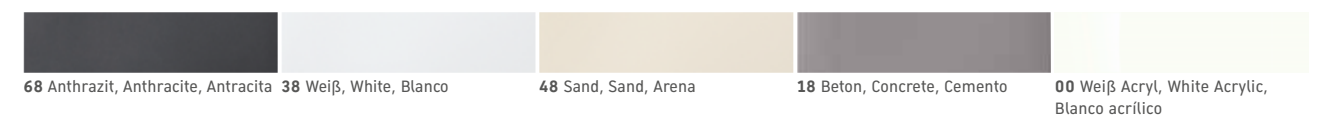

Keramikfarben / Ceramic colors / Color cerámica

Einfarbig / Single-colored / unicolor



Zweifärbig / Two-tone / Dos tonos

